

產品保證書

商品名稱		購買日期	
商品型號		經銷商(蓋店章)	
姓名			
電話			
地址			

承蒙惠顧不勝感激，為維護您的權益，應即請經銷商於保證書填寫購買日期及加蓋店章，同時保留發票為依據，否則將以製造出廠日期算起保固。

本產品保固方式:

- 一、憑本保證書，自購買日起一年內免費服務。
- 二、小家電產品如需服務請送至總公司或全省服務中心，除濕機(10L以上機種)、清淨機(CADR 值300 m³/h以上機種)、水冷扇、葉片式電暖器、洗碗機與馬桶座，為可到府維修商品，偏遠地區及離島除外。
- 三、本公司小家電產品轉為營利商務使用時，保固減半(六個月)
- 四、本服務保證內容之範圍不包含產品內外外部外觀及任何隨機附贈之產品，消耗品(如電池、燈泡、濾網、烤盤、烤架、磁頭等)及相關配件產品(包裝材、說明書等)之損壞或遺失。
- 五、遙控器保固三個月。
- 六、非人為因素造成損壞，充電型電池保固一年。

注意事項

- 一、產品維修時請出示本保證書及發票，否則以出廠日為保固起算日；另保證期間內所更換之故障零件皆歸本公司所有。
- 二、如有下列情形之一者，雖在保固期間內亦不予免費保證：
 - 1.天災(水災、火災、地震、雷擊等)、人為因素、蟲鼠禍害、公共災害、化學物品、特殊環境(散熱差、車輛或船舶)造成之產品故障。
 - 2.位處於溫泉硫磺區、沼氣區、高鹽分地區、因硫磺、沼氣、鹽害所造成之產品損壞。
 - 3.產品未依說明書內容操作、擅自改裝或由非本公司授權之專業人員檢修所引起之故障或損毀。
 - 4.安裝位置之遷移或搬運所產生之故障；外觀因使用自然髒汙或損毀者。
 - 5.產品如經本公司工程人員檢查後判定屬於安裝不良所引起之故障時，由原安裝之店家負責，本公司不負安裝補正責任。
 - 6.產品之安裝工程不在本公司保證範圍內，如有因此產生問題以致影響產品性能無法正常發揮，應由原購經銷商與購買者間之約定，自行負責屬於安裝工程範圍內之保固責任。
 - 7.產品安裝時如未考量日後服務空間或人員安全性問題造成現場無法維修時，須另行拆裝或移至安全處方能服務之所有費用由使用者自行支付；本公司服務工作人員判斷維修位置若有生命危險之疑慮，則本公司有權不予服務。

三、遇有下列情形之一，本公司得按價收費:

- 1.超過保證期間者。
- 2.出示本保證書及發票，致以出廠日為保固起算日，超過保固期限者。
- 3.保證書記載塗改或模糊不清者，內容與現物不符，又無法提供發票或購買憑證者。
- 4.保證書內容購買日期未填寫及未加蓋經銷商店章，又無法提供發票或購買憑證者。
- 5.保證期間外之檢修或調整服務，不論是否更換零件，按公司規定的收檢修300元。
- 6.零件另計。

四、下情況酌收300元以上外出基本費(依地區收費)

- 1.保證期限內因使用環境問題所衍生之服務案件，例如:人為操作不當使用說明、調整服務(非產品品質不良)。
- 2.免費保證期外之到府服務案件，更換零件者依現場維修報價收費，如未換修零件或報價不維修者。

品牌專區



QR CODE

LINE官方客服



QR CODE

Scion

委製商/進口商

禾聯碩股份有限公司

TEL : (03)396-1188 FAX : (03)396-1199

http://www.heran.com.tw

免付費服務電話: 0800-667-999

服務傳真專線: (03)-2627866

全台服務中心

總公司: 桃園市龜山區華亞科技園區科技三路88號

南港站: 台北市南港區成功路一段22號

中和站: 新北市中和區仁愛街126號

宜蘭站: 宜蘭縣冬山鄉冬山路五段389號

新竹站: 新竹市竹光路197號

台中站: 台中市南屯區精科二路6號

雲嘉站: 嘉義縣民雄鄉中山路19號

台南站: 台南市安南區安新二路199號

高雄站: 高雄市大寮區上寮里上發六路29號

花蓮站: 花蓮市中興路43巷2號一樓

台東站: 台東市連航路102號

澎湖站: 澎湖縣馬公市中興路6-2號

金門站: 金門縣金城鎮珠浦東路4巷13弄8號

TEL : (03)327-5407

TEL : (02)6617-7860

TEL : (02)6637-3799

TEL : (03)958-5592

TEL : (03)610-6383

TEL : (04)3609-1122

TEL : (05)310-3755

TEL : (06)602-5789

TEL : (07)963-1166

TEL : (03)327-5407

TEL : (089)239-710

TEL : (07)963-1166

TEL : (07)963-1166

REV.02

Scion Bladeless Fan

Operating manual 操作手冊

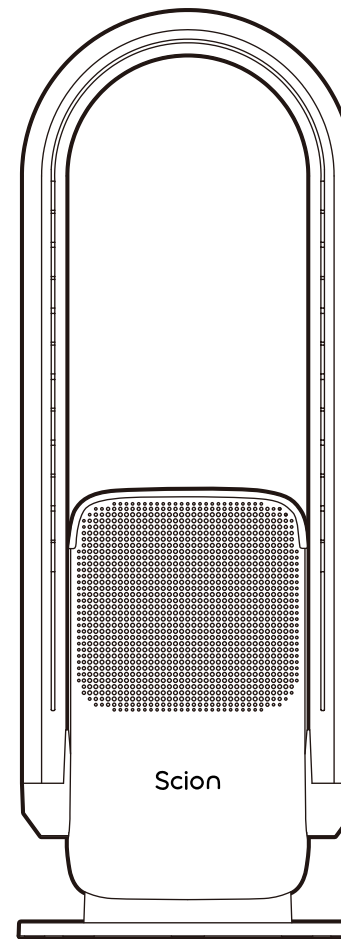

圖片僅供參考，產品以實物為準。

目錄

歡迎使用『三合一冷暖無葉風扇』！

為確保使用安全，操作前請您仔細閱讀說明書並妥善保存，以便日後參考。

以下為本說明書之系列型號：

SRF-35CB01H、SRF-35CB02H、YRF-35CB03H、YRF-35CB05H、HRF-35CB06H
HRF-35CB07H、HRF-35CB08H、HRF-35CB09H

安全注意事項	1
各部件名稱	4
使用方法	5
遙控器使用方法	7
Scion-IOT使用方法	11
清潔保養與收藏	15
產品規格與常見故障排除	18

安全及注意事項

★使用本產品前，請詳細閱讀本使用說明書，將幫助您正確使用本產品。為防止因使用不當而造成不必要的人身傷害和財產損失，請您在使用前務必注意以下事項：

- ① 本產品只適宜室內使用，不宜在室外使用。
- ② 非專職人員或者未授權修理人員，不得自行修理或改造本機。
- ③ 接電源前，請檢查本產品標明的額定電壓是否與您家中電壓相符。
- ④ 機器正常使用或閒置時，離火源和火種1.5米以上，並避免陽光直射。
- ⑤ 禁止在易燃、易爆、受熱易變形、變色、變質的物體附近使用，禁止在有嚴重粉塵的地方使用。
- ⑥ 禁止在有易落下懸掛物的地方使用，禁止在易受衝擊或擺放在不穩定的地方使用。
- ⑦ 禁止用插(拔)電源線插頭的方法代替功率開關的開機和關機。
- ⑧ 禁止把本機作為動植物的保溫、加熱設備。
- ⑨ 為避免過熱，禁止覆蓋加熱器。
- ⑩ 嚴禁用細的金屬絲或其他異物插入機內任何孔隙，以免造成觸電事故。
- ⑪ 如果本產品跌落或有明顯的損壞跡象，請勿使用。
- ⑫ 嚴禁將機器浸入水中。
- ⑬ 嚴禁將機器對著電源插座或置於電源插座下使用，
- ⑭ 禁止用插(拔)電源線插頭的方法代替功率開關的開機和關機，並禁止本機與其他大功率電器共用插座。

安全及注意事項

- 15 嚴禁直接拉著電源線移動機體。
- 16 因為機器被覆蓋或不正確的放置會引起火災危險，故不得利用帶有可自動接通電源的程式器、定時器、或任何其他裝置使用本產品。
- 17 本產品在使用時電源線應置於機體後面，放在機體前面會使其過熱而損壞，甚至發生安全事故。
- 18 小孩、喪失生活自理能力的老人或病人，請在成人監護下使用本電器，以防發生意外。
- 19 若本產品出現故障，請立即關機並拔下電源線插頭，必須由製造商維修部或類似部門專業人員維修。
- 20 使用前需要先檢查電源線以及插頭是否破損，如果電源軟線損壞，為了避免危險，用戶不得自行拆卸、更換電源線，必須由製造商其維修部或類似部門專業人員更換。
- 21 使用本產品時，為避免灼燒，請不要讓裸露的皮膚直接接觸出風口表面。
- 22 僅適合在乾燥環境下使用。在浴缸、噴頭或游泳池的四周不得使用本產品。
- 23 如果插頭與插座之間出現鬆動或插頭變得很燙，可能需要更換插座諮詢有資格的電工以更換插座。
- 24 本產品必須配套與插頭額定工作電流一致的有認證的固定插座，嚴禁使用移動多用插座。

安全及注意事項

 注意：下列情況發生時，請立即停止使用，並送至經銷商或致電本公司處理。

- 電源線破損
- 插頭鬆動
- 扇葉斷裂式破損
- 碰撞或摔落損壞
- 本體不慎掉入水中

 安置注意：■ 請勿讓電源懸掛於桌角和門檻等銳利的地方，亦勿讓電源線靠近發熱的物體，如瓦斯爐及電暖爐等。

- 請勿在室外使用。
- 請勿讓孩童觸碰，避免發生意外危險。
- 如因操作不當造成的傷害，本公司不負連帶責任。
- 本電器不預期供生理、感知、心智能力、經驗或知識不足之使用者（包含孩童）使用，除非在對其負有安全責任的人員之監護或指導下安全使用。
- 孩童應受監護，以確保孩童不嬉玩電器。
- 加熱器不得直接置於電氣插座下方。避免燙傷；請勿遮擋進風口，與牆面保持10cm以上空間

 注意：■ 請勿自行更換UV-C 發射裝置。

- 電器內含UV-C 發射裝置：非預期使用電器或電器外殼破損，將可能釋出具危害性之UV-C輻射。即使低劑量之UV-C輻射，亦可能對於眼睛及皮膚造成傷害。

 注意：在拆卸護網前確認電扇已切斷電源。



- 為了避免過熱，不可覆蓋加熱器。
- 勿在浴室淋浴間或游泳池之環境下使用此加熱器。

各部件名稱與安裝說明

主機

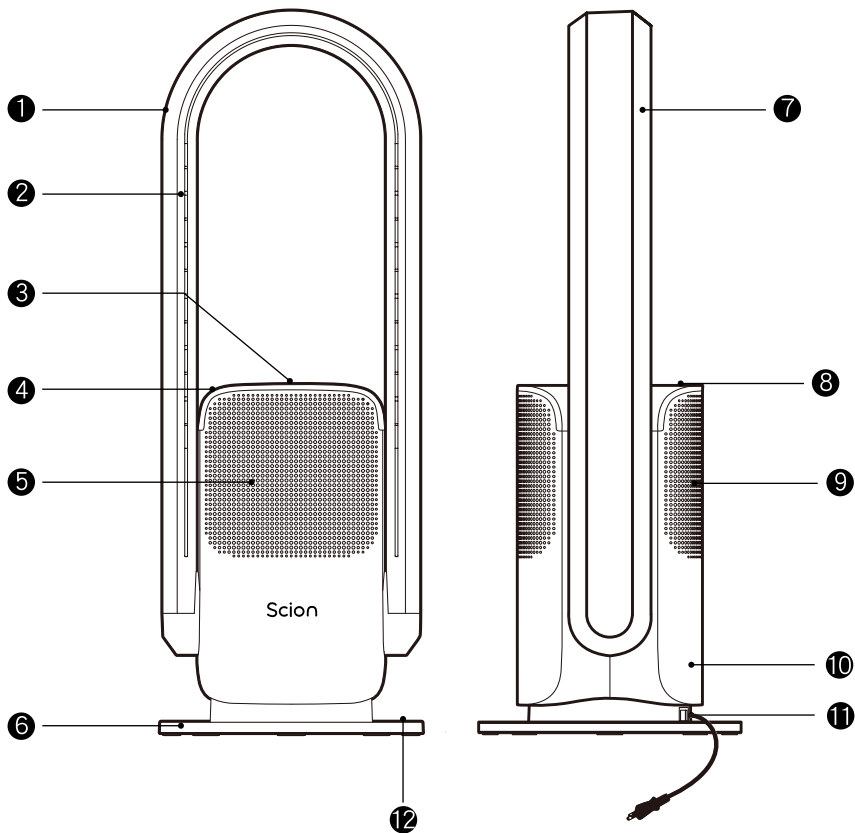

- ① 風圈
- ② 出風口
- ③ LED 顯示螢幕
- ④ 濾網頂蓋
- ⑤ 進風口
- ⑥ 底座

- ⑦ 風圈
- ⑧ 濾網頂蓋
- ⑨ 進風口
- ⑩ 機身
- ⑪ 電源插頭
- ⑫ 電源開關

使用方法

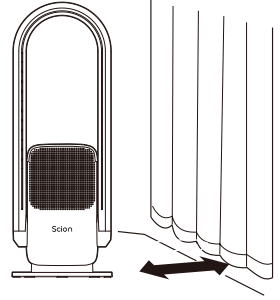

使用前準備

- 1 請將本產品放置在水平位置使用，請不要放置在不穩定的地方（如有斜度、柔軟的表面），以避免本產品翻倒造成損壞或故障。並避免於高溫多濕地方使用（如浴室、廚房）。
- 2 在使用過程中，須避免擋住進風口，請遠離裝有窗簾的地方使用以避免物體堵住進風口導致機器無法工作。
- 3 出風口前面1米內不要放置物體避免出風效果減弱。（如上圖）

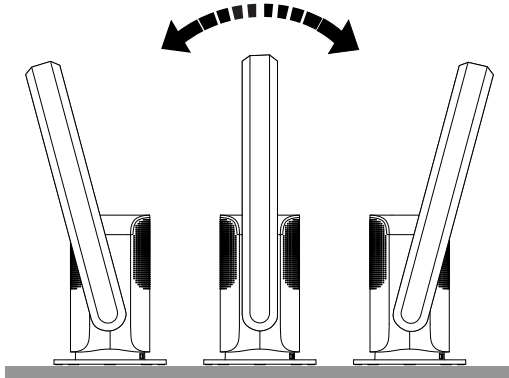

操作說明









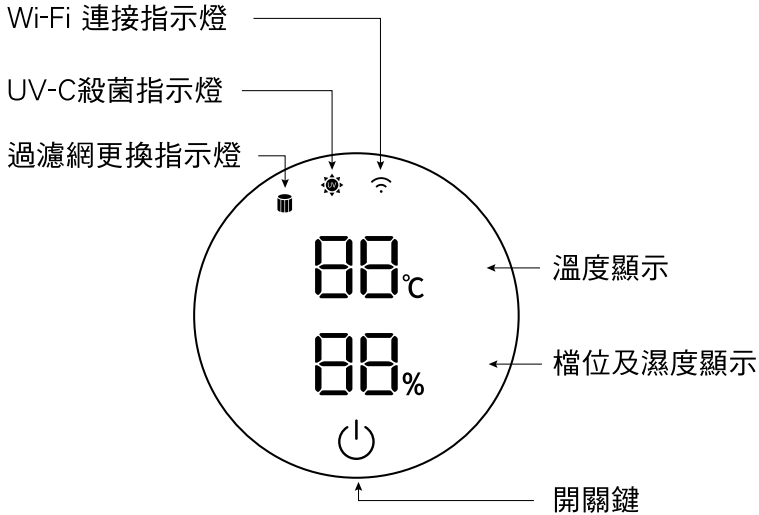





- 1 開關機操作
 - 連接電源，打開底座電源開關，進入待機狀態，並按開關鍵 ，蜂鳴器提示聲響一聲，即可開機。若要關機請運行過程中長按  2秒關機，蜂鳴器提示聲響兩聲，即可關機。
- 2 風圈角度調整
 - 運行停止後，朝向喜歡的方向擺動；請單手按住主機，對風圈角度進行前後各15° 調節。（如上圖）



使用方法

LED顯示螢幕圖標說明



圖標	說明
	<p>開關鍵</p> <ul style="list-style-type: none">■ 按  開機。■ 開機後重複按  調整風量。■ 長按  1秒開啟或停止左右搖擺功能。■ 長按  2秒關機。■ 長按  5秒進入手機應用程式連接狀態。
	<p>過濾網更換指示燈</p> <ul style="list-style-type: none">■ 本產品累計運行2000小時後  常亮，表示需要更換過濾網；更換過濾網後長按遙控器  5秒， 熄滅並重新累計時間。
	<p>UV-C殺菌指示燈</p> <ul style="list-style-type: none">■ 透過遙控器啟用UV-C殺菌功能後  常亮；1小時後自動關閉。

使用方法





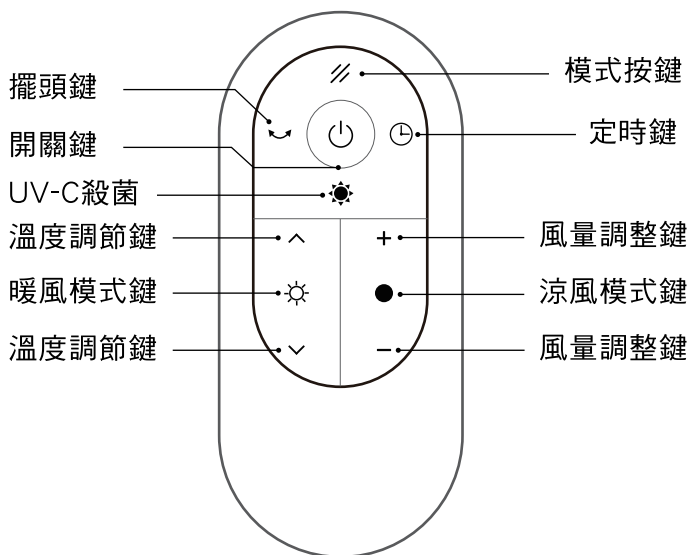





	<p>Wi-Fi連接指示燈</p> <p>■ 長按LED顯示屏 5秒，Wi-Fi 閃爍並進入手機應用程式連接狀態，再長按 5秒，慢速閃爍進入兼容模式，連接成功後 Wi-Fi 常亮。再長按LED顯示屏 5秒取消連接。</p>
	<p>溫度顯示</p> <p>■ 顯示溫度，涼風模式下以白色顯示，暖風模式下以橙色顯示。</p>
	<p>檔位及濕度顯示</p> <p>■ 顯示當前檔位或濕度。</p> <p>⚠注意：由於溫濕度感測器需要初始化時間2-3秒，故上電前3秒開機，顯示器區域一將顯示88°C，顯示器顯示區域二將顯示88%，直至溫濕度感測器初始化完成後顯示正常的溫度及濕度值。</p>

遙控器



使用方法

遙控器操作說明

功能	按鍵	功能說明
開關		<ul style="list-style-type: none">■ 待機狀態下，按此鍵開始運行。■ 運行狀態下，按此鍵停止運行，返回待機狀態。
UV-C 殺菌		<ul style="list-style-type: none">■ 按此鍵開啟UV殺菌功能。■ 再按一次，關閉UV殺菌功能（UV殺菌功能開啟1小時後會自動關閉）。
擺頭		<ul style="list-style-type: none">■ 按此鍵開啟左右擺頭功能，擺頭角度為$80^{\circ} \pm 5^{\circ}$。■ 再按一次，停止擺頭功能。
定時		<ul style="list-style-type: none">■ 按此鍵可設定1至8小時定時關機功能，時間到機器會自動停止運行。■ 如需要重新開機請按.
模式按鍵		<p>模式切換，分別為睡眠風、自然風、強勁風依次循環。</p> <ul style="list-style-type: none">■ 睡眠風模式：顯示螢幕顯示“LL”，最小檔位運行。■ 自然風模式：顯示螢幕顯示“--”，3檔-4檔-5檔，依次循環運行檔位。■ 強勁風模式：顯示螢幕顯示“HH”，最高檔位運行。 <p> 注意：按風量鍵可退出當前模式。</p>
暖風模式		按此鍵調整為暖風模式，暖風模式下LED顯示屏以橙色顯示。
		<ul style="list-style-type: none">■ 暖風模式下按\wedge \vee 鍵設定溫度為1-30°C。■ 涼風模式下按此鍵無效。
		<ul style="list-style-type: none">■ 按+鍵，風量增強；按-鍵，風量減弱。■ 暖風模式下可進行4檔調節

使用方法

涼風調節	●	按此鍵調整為涼風模式。涼風模式下LED顯示螢幕以白色顯示。
	+ -	■ 按+鍵，風量增強；按-鍵，風量減弱。 ■ 涼風模式下可進行9檔調節。

恆溫功能說明(暖風模式)

- 1 按下暖風模式鍵，LED顯示屏顯示環境溫度。
- 2 按溫度鍵，LED顯示屏閃爍，顯示設定溫度，可設定1-30°C。
- 3 溫度設定好10秒後，LED顯示屏停止閃爍，顯示環境溫度。
 - 設定溫度高於環境溫度，暖風模式開啟。
 - 環境溫度達到設定溫度，暖風模式停止，機器繼續運行40秒後自動切換至最低風速運行。
 - 當環境溫度低於設定溫度，機器啟動運行並開啟製熱功能。



注意：■ 出廠預設溫度為25°C。

- 暖風模式持續運行9小時後，機器會自動停止運行。重新開機按主機電源按鍵或用遙控器開啟。

使用方法

安裝遙控器電池

- ① 向內按住遙控器底部電池槽上的扣位，電池槽往外拉出。
- ② 確認電池的極性，將電池裝進電池槽的凹槽內。
- ③ 將電池槽裝回遙控器的底部。

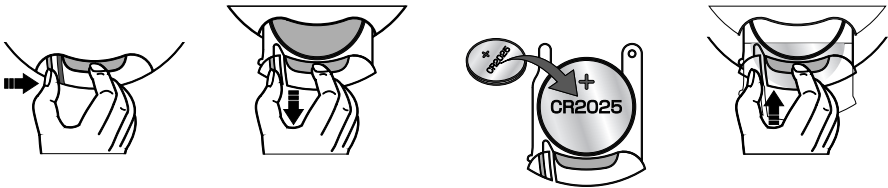

遙控器使用注意事項

- 使用遙控器操作時，需將遙控器對準顯示螢幕的遙控信號接收器，使遙控信號接收達到最好。
- 使用本產品遙控器時，其他電器可能會產生反應。這是遙控器的頻率產生重疊而發生的現象，產品本身並無品質問題，為了避免誤操作，操作時請將遙控器遠離其他電器。
- 錯誤的安裝將造成漏電與鏽蝕，並造成遙控器損壞。
- 請遵守下列預防方法：
 - ① 在更換電池時，請務必使用全新的電池。
 - ② 請勿嘗試更改、分解電池，以免發生危險。
 - ③ 請依照正、負極指示安裝電池。
 - ④ 長期不使用時，請取出電池，避免造成電池漏液情況。
 - ⑤ 遙控器電池更換如下圖所示。
- 廢電池請於指定回收站進行回收，以避免對環境造成汙染。



- 注意：
- 如果長時間不使用遙控器，請取出電池。
 - 此電池請勿充電。
 - 請置於小孩接觸不到的地方。
 - 如誤吞電池，請立即就醫。

Scion-IoT使用方法

概述

Scion-IoT是基於Android以及 iOS 平臺開發的智慧家居應用 APP。本說明書主要指導初次使用者對此軟體進行操說明。

應用程式下載及安裝

 注意：請使用Android 4.0/iOS7.0 以上版本的軟體。

在APP STORE/GOOGLE PLAY搜尋「Scion-IoT」進行下載安裝。若下載後無法安裝「Scion-IoT」應用程式，請調整手機內的安全性設定，於未知的來源選項中，將允許「安裝來源不明之應用程式」開啟。

行動設備與裝置之連接

STEP.1 新增設備

開啟「Scion-IoT」後，進入首頁，可選擇符號「+」（如圖B1），建立此行動裝置操控之設備裝置。

STEP.2 設定裝置

連接設備裝置配對所需之WIFI之名稱及密碼。（如圖B2）

STEP.3 配對裝置

- 1 選擇欲配置之裝置後。（如圖B3）
- 2 配對裝置有三種方式熱點配網(AP)、WIFI快連(EZ)、藍芽配網。（如圖B4）



圖B1



圖B2



圖B3



圖B4

Scion-IoT使用方法

WiFi快連(EZ)

- 1 將插頭接電，勿開機，並點選右上角選單選到「WiFi快連」。(如圖B5)
- 2 長按開關五秒後發出嗶嗶嗶三聲(如圖B6、B7)。
- 3 確認WiFi指示燈是否再快閃(約一秒兩次)，若不是快閃請再重複上述第二點敘述。



圖B5



圖B6

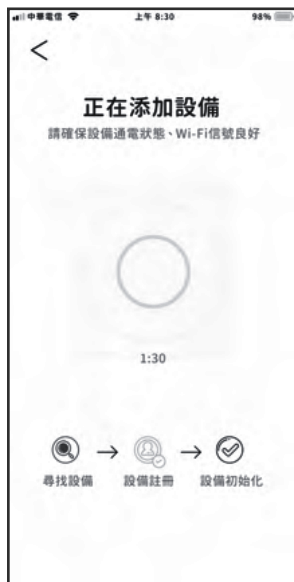

圖B7

Scion-IoT使用方法

熱點配網(AP)

- 1 將插頭接電，勿開機。並點選右上角選單選到「熱點配網」。(如圖B8)
- 2 長按開關五秒後發出嗶嗶嗶三聲(如圖B9、B10)。
- 3 確認WIFI指示燈是否再慢閃(約兩秒一次)，若不是慢閃請再重複上述第二點。
- 4 點選AP模式後會跳轉到WIFI介面，請選到Smartlife-xxxx(如圖B11)待搜尋到連接之機器後點選機器，再按確認即可，完成後顯示配對成功。



圖B8



圖B9



圖B10



圖B11

藍芽配網

- 1 將插頭接電，勿開機。並點選右上角選單選到「藍芽配網」。(如圖B12)
- 2 待出現發現裝置後即可添加配對。(如圖B13)



圖B12



圖B13

Scion-IoT使用方法

裝置權限之分享及接收

選取選單上的共享用戶(如圖C1)，選擇「新增共享用戶」(如圖C2)，會出現行動裝置清單及目前該行動裝置的分享資訊(如圖C3)，選取新增分享資訊，則欲分享操控權限之行動裝置及會產生屬於該設備裝置之QRcode及分享碼。



圖C1



圖C2



圖C3

裝置控制設定

點選已連結之裝置圖案，將開關點選ON，可進入裝置控制設定，進行遠端控制。(如圖D1、2)



圖D1



圖D2

清潔保養與收藏



警告：清潔與保養本產品之前，一定要先拔掉插頭，等待電器完全停止運作與冷卻之後，再進行清潔。

更換過濾網

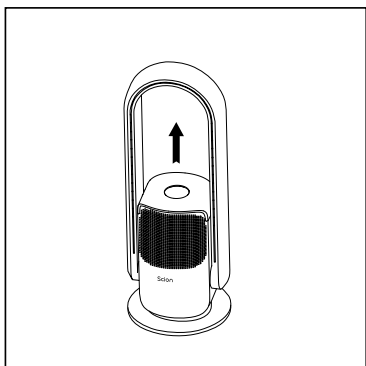

① 向上拿起濾網頂蓋。

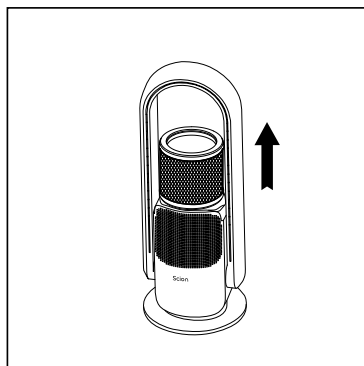

② 向上取出舊的過濾網。

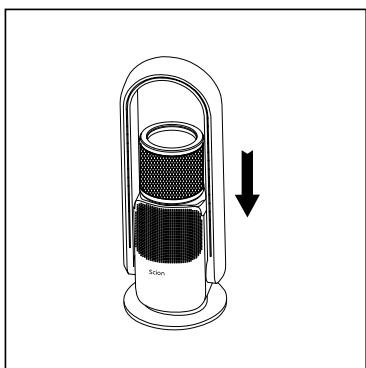

③ 將新的過濾網放回主機內部。

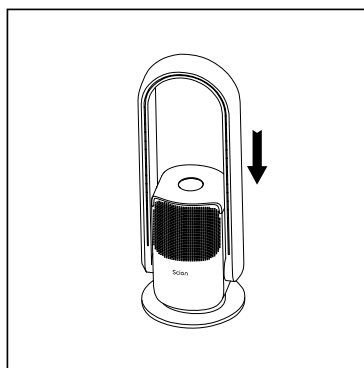

④ 將濾網頂蓋放回主機並磁吸固定。

清潔保養與收藏

收藏前保養

- 1 保養的時候，請不要讓產品沾上水或者潑上水，可能會導致機器進水而損壞。
- 2 請勿用天拿水、汽油、酒精、漂白劑或者金屬物體去擦拭機體表面，可能會導致表面變色、變質。
- 3 請用乾的軟布輕輕擦拭風扇表面。
- 4 如果表面比較髒，可以用中性洗滌劑稀釋後用濕軟布擦拭，擦拭乾淨後再用乾軟布進行擦拭。

進風口及出風口

請用軟刷或吸塵器清潔進風口和出風口處的灰塵，集聚太多灰塵的話可能會影響使用效果，請在灰塵較少的時候及時進行清潔。

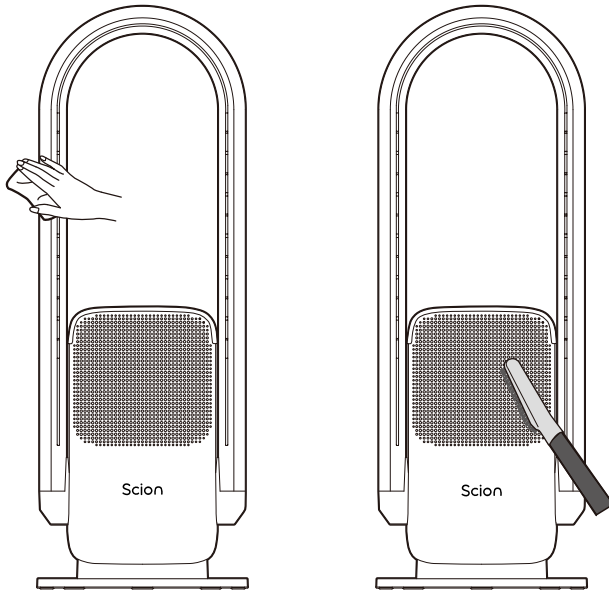

清潔保養與收藏

收藏後再使用注意事項

在取出後要再度使用前，請檢查機體及檢查電源線是否有破損情況，並將機體上的灰塵擦拭乾淨，檢查完畢後，請試運轉後再正常使用。



注意：本產品電源線如果有損壞，請撥打本公司客服專線，或送至本公司各地服務站或經銷處，由專業技術人員給予檢修，千萬不要自行拆解電器以免發生危險。

遙控器

請用乾的軟布輕輕擦拭遙控器表面。如果長時間不使用，避免電池消耗，請取出遙控器內的電池。

電源插頭

請用乾的軟布清潔電源插頭。

保養方法

- ① 本產品保養後可以裝入塑膠袋並進行收藏。
- ② 請避開震動的場所以及有製冷或製熱功能的電器。
- ③ 請避免放置在陽光直射，高溫潮濕的地方。
- ④ 請放置在幼兒碰不到的地方。

產品規格與常見故障排除

技術規格參數

主機功能參數	
產品名稱	三合一冷暖無葉風扇
輸入電壓/頻率	AC110V/60Hz
額定消耗功率	1400W (暖風) / 35W (涼風)
機體重量	4.9 kg
機體尺寸	W255 X H700 X D255 mm
遙控器電池規格	鈕扣電池CR2025

常見故障排除

異常狀況	可能性原因分析	處理方式
螢幕顯示E1 (欠電壓保護)	<ol style="list-style-type: none">1 供電電壓過低2 風扇高轉速運行時直接拔出電源插頭3 電路板自身不良	<ol style="list-style-type: none">1 請確認插座電壓為110V2 待機器放電後，再重新上電即恢復正常工作3 請送站到我司服務站
螢幕顯示E2 (過電壓保護)	<ol style="list-style-type: none">1 供電電壓過高2 電路板自身不良	<ol style="list-style-type: none">1 請確認插座電壓為110V2 請送站到我司服務站
螢幕顯示 E3、E4、E5 E6、E7 (E3-電機堵轉) (E4-硬體問題) (E5-軟體問題) (E6-電機問題) (E7-通訊問題)	<ol style="list-style-type: none">1 風扇電機安裝不良2 風扇扇葉卡轉3 電路板不良4 電路板線路不良5 電機線路不良	<ol style="list-style-type: none">1 請送站到我司服務站

■ 上述原因以外之故障及扇葉、電源線損傷等情形發生時，請送至經銷商或本公司處理，請勿自行拆卸修理。

產品規格與常見故障排除

異常狀況	可能性原因分析	處理方式
螢幕顯示E8 (傾倒警示)	<ol style="list-style-type: none"> ❶ 機器放置角度≥ 30度平面 ❷ 傾倒開關故障，電路板不良 	<ol style="list-style-type: none"> ❶ 請將機器放置平面地面上。 ❷ 請送站到我司服務站。
螢幕顯示E9 (E9-溫度感應器線未插)	<ol style="list-style-type: none"> ❶ 溫度感應器線掉落 ❷ 溫度感應器壞 	<ol style="list-style-type: none"> ❶ 送站到我司服務站。
無法啟動	<ol style="list-style-type: none"> ❶ 電源插頭未插牢固 ❷ 電源插頭沒有電 ❸ 電源總開關沒有打開 ❹ 機體溫度過高 	<ol style="list-style-type: none"> ❶ 請重新插入插頭。 ❷ 檢查插座是否正常運作。 ❸ 按下電源總開關。 ❹ 機器溫控器作動，請先檢查出口無異物，並讓機器冷卻約10分鐘後再開啟。
出風明顯減弱	<ol style="list-style-type: none"> ❶ 過濾網髒污過多 	<ol style="list-style-type: none"> ❶ 請更換過濾網