

## 產品保證書

商品名稱		購買日期	
商品型號		經銷商(蓋店章)	
姓名			
電話			
電子信箱			
地址			

承蒙惠顧不勝感激，為維護您的權益，應即請經銷商於保證書填寫購買日期及加蓋店章，同時保留發票為依據，否則將以製造出廠日期算起保固。

### 本產品保固方式:

- 一、憑本保證書，自購買日起一年內免費服務。
- 二、小家電產品如需服務請送至總公司或全省服務中心，除濕機(10L以上機種)、清淨機(CADR值300 m<sup>3</sup>/h以上機種)、水冷扇、葉片式電暖器、洗碗機、馬桶座與行動冰箱(40L、50L、60L)，為可到府維修商品，偏遠地區及離島除外。
- 三、本公司小家電產品轉為營利商務使用時，保固減半(六個月)。
- 四、本服務保證內容之範圍不包含產品內外外部外觀及任何附贈、加購之配件產品，消耗品(如電池、燈泡、濾網、烤盤、烤架、磁頭等)、配件產品(如電動地刷、充電座、充電器、毛刷、相關包裝材、說明書)等之損壞或遺失。
- 五、遙控器保固三個月。
- 六、非人為因素造成損壞，充電型電池保固一年。
- 七、選購高單價配件品，如需要了解產品型號與對應之保固期限，請洽服務人員了解。

### 注意事項

- 一、產品維修時請出示本保證書及發票，否則以出廠日為保固起算日；另保固期間內所更換之故障零件皆歸本公司所有。
- 二、如有下列情形之一者，雖在保固期間內亦不予免費保證：
  - 1.天災(水災、火災、地震、雷擊等)、人為因素、蟲鼠禍害、公共災害、化學物品、特殊環境(散熱差、車輛或船舶)造成之產品故障。
  - 2.位處於溫泉硫磺區、沼氣區、高鹽分地區、因硫磺、沼氣、鹽害所造成之產品損壞。
  - 3.產品未依說明書內容操作、擅自改裝或由非本公司授權之專業人員檢修所引起之故障或損毀。
  - 4.安裝位置之遷移或搬運所產生之故障；外觀因使用自然髒汙或損毀者。
  - 5.產品如經本公司工程人員檢查後判定屬於安裝不良所引起之故障時，由原安裝之店家負責，本公司不負安裝補正責任。
  - 6.產品之安裝工程不在本公司保證範圍內，如有因此產生問題以致影響產品性能無法正常發揮，應由原購經銷商與購買者間之約定，自行負責屬於安裝工程範圍內之保固責任。
  - 7.產品安裝時如未考量日後服務空間或人員安全性問題造成現場無法維修時，須另行拆裝或移至安全處所方能服務之所有費用由使用者自行支付；本公司服務工作人員判斷維修位置若有生命危險之疑慮，則本公司有權不予服務。
- 三、遇有下列情形之一，本公司得按價收費：
  - 1.超過保固期間者。
  - 2.出示本保證書及發票，致以出廠日為保固起算日，超過保固期限者。
  - 3.保證書記載經塗改或模糊不清者、內容與現物不符，又無法提供發票或購買憑證者。
  - 4.保證書內容購買日期未填寫及未加蓋經銷商店章，又無法提供發票或購買憑證者。
  - 5.保固期間外之檢修或調整服務，不論是否更換零件，按公司規定酌收檢修300元。
  - 6.零件另計。
- 四、下情況酌收300元以上外出基本費(依地區收費)
  - 1.保證期限內因使用環境問題所衍生之服務案件，例如：人為操作不當使用說明、調整服務(非產品品質不良)。
  - 2.免費保證期外之到府服務案件，更換零件者依現場維修報價收費，如未換零件或報價不維修者。



### 顧客服務

保證書登錄、線上諮詢、報修、說明書下載及產品相關問題，請掃描QR碼了解更多

\*請上網登錄保證書資料，以確保相關權利。

### 全台服務中心

總公司：桃園市龜山區A7科技園區文禾路289號  
南港站：台北市南港區成功路一段22號  
中和站：新北市中和區仁愛街126號  
宜蘭站：宜蘭縣冬山鄉冬山路五段389號  
中壢站：桃園市平鎮區廣達街47號  
新竹站：新竹市竹光路197號  
台中站：台中市南屯區精科二路6號  
雲嘉站：嘉義市西區博愛路二段536號  
台南站：台南市安南區安新二路199號  
高雄站：高雄市大寮區上寮里上發六路29號  
花蓮站：花蓮市中興路43巷2號一樓  
台東站：台東市連航路102號  
澎湖站：澎湖縣馬公市中興路6-2號  
金門站：金門縣金城鎮珠浦東路4巷13弄8號

TEL：(03)327-5407  
TEL：(02)6617-7860  
TEL：(02)6637-3799  
TEL：(03)958-5592  
TEL：(03)492-8399  
TEL：(03)610-6383  
TEL：(04)3609-1122  
TEL：(05)310-3755  
TEL：(06)602-5789  
TEL：(07)963-1166  
TEL：(03)327-5407  
TEL：(089)239-710  
TEL：(07)963-1166  
TEL：(07)963-1166

REV.09

# Scion Espresso Coffee Machine With Grinder

## Operating manual 操作手冊

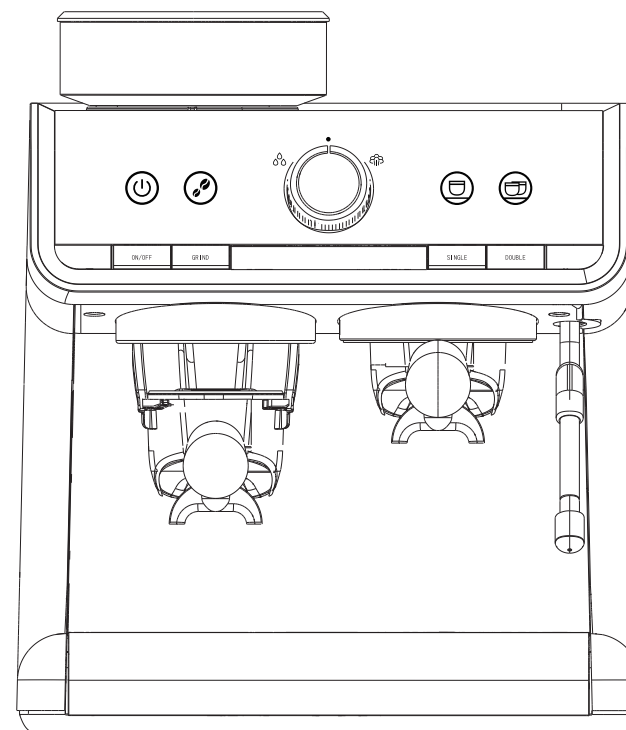

圖片僅供參考，產品以實物為準。

# Scion

委託商/進口商  
禾聯碩股份有限公司

TEL：(03)396-1188 FAX：(03)396-1199

http：//www.heran.com.tw

免付費服務電話：0800-667-999

服務傳真專線：(03)-2627866

製造商：Foshan City Shunde District Donlim Intelligent Electrical Appliances Technology Co.,Ltd.

顧客服務



QR CODE

SCION 官方網站



QR CODE



# 目錄

歡迎使用『半自動義式咖啡機』！

為確保使用安全，操作前請您仔細閱讀說明書並妥善保存，以便日後參考。

---

以下為本說明書之適用型號：

SCM-20XB01G、SCM-20XB02G、SCM-20XB03G、SCM-20XB04G、SCM-20XB05G、  
SCM-20XB06G、SCM-20XB07G、SCM-20XB08G、SCM-20XB09G、HCM-20XB01G、  
HCM-20XB02G、HCM-20XB03G、HCM-20XB04G、HCM-20XB05G、HCM-20XB06G、  
HCM-20XB07G、HCM-20XB08G、HCM-20XB09G、RCM-20XB01G、RCM-20XB02G、  
RCM-20XB03G、RCM-20XB04G、RCM-20XB05G、YCM-20XB01G、YCM-20XB02G、  
YCM-20XB03G、YCM-20XB04G、YCM-20XB05G

---

安全注意事項 .....	1
各部件名稱與安裝說明 .....	4
使用方法 .....	6
清潔保養與收藏 .....	15
產品規格與常見故障排除 .....	19

---

# 安全及注意事項

★為防止造成人身傷害、財產損失，使用本產品時請務必遵守下列安全注意事項。使用前請仔細閱讀本說明書，並妥善保存以便隨時參閱。

- ① 切勿將本機浸入水或任何液體中，禁止用水沖洗機器本體。
- ② 切勿損傷電源線。禁止用力拉拽、彎折、扭曲電源線，同時避免電源線接觸熱表面。
- ③ 如果電源線損壞，為了避免危險，必須由製造商、其維修部門或類似部門的專員人員更換。
- ④ 本機不預期供生理、感知、心智能力、經驗或知識不足之使用者(包含孩童)使用，除非在對其負有安全責任的人員之監護或指導下安全使用。
- ⑤ 孩童應受監護，以確保孩童不嬉玩電器。
- ⑥ 機器工作時，必須與插座保持一定的距離，並遠離易燃易爆物品。
- ⑦ 切勿通過拉扯電源線來拔下插頭，必須捏住插頭的可抓持部分。禁止用濕手拔、插插頭。
- ⑧ 機器必須放置在平穩表面上工作，並不能長時間在散熱性差的檯面上使用。
- ⑨ 切勿將本機放在熱源的表面或旁邊，也不要靠近牆壁或傢俱使用。
- ⑩ 切勿用水龍頭直接加水，或將機器放在水槽中加水。
- ⑪ 加水、清洗或存放前，必須先拔掉插頭，並讓產品冷卻到室溫。

# 安全及注意事項

- 12 加水時不可超過水尺標示的最大水位或低於最小水位，否則機器無法正常工作甚至發生危險。
- 13 在使用過程中機器局部會變熱，不要觸摸這些有高溫的表面，以免燙傷。使用後其表面可能存在餘溫，請特別注意杯外壁及咖啡溫度會很高，請握杯手柄小心取出。
- 14 使用中不要把手或身體其它部位靠近蒸汽出口，以免被蒸汽燙傷。
- 15 咖啡機沒水時請不要使用，僅使用冷的飲用水來煮咖啡。
- 16 咖啡機運作時需有人看管。
- 17 機器運作時咖啡機處於高壓狀態，嚴禁打開漏斗以免燙傷。
- 18 切勿敲打、大力按壓或者扭動本機主體部件，否則機器無法正常工作甚至發生危險。
- 19 切勿自行拆卸、修理或改造本機。當機器工作異常，請立即停止使用並聯繫當地的指定維修點進行檢查、維修。
- 20 倒入機內的冷水溫度不得過低或過高，建議使用的最佳水溫為10°C-35°C。
- 21 請不要使用在製造商推薦範圍外的附件，它們可能對使用者帶來風險或對咖啡機造成損壞。
- 22 為了確保咖啡機具有最佳性能和防止故障，請定期除垢。
- 23 由於咖啡機出廠時一些內部零部件上塗有防護油脂，前幾次使用時咖啡機可能會散發出一些煙或氣味，使用幾次後將消失。

## 安全及注意事項

- ②4 咖啡機不能在戶外使用，僅可用於家用或者以下類似用途：
- 商店、辦公室和其它工作環境的員工廚房區域。
  - 農場住宅。
  - 旅館、汽車旅館和住宿類環境的客房。
  - 住房或早餐類環境。
- ②5 加入水量不能超過水箱上的最大MAX標誌線。



警告：機器在使用時,磨豆盒請確實蓋上，不得為開啟狀態，以避免發生危險。

# 各部件名稱與安裝說明

## 各部件名稱與技術參數

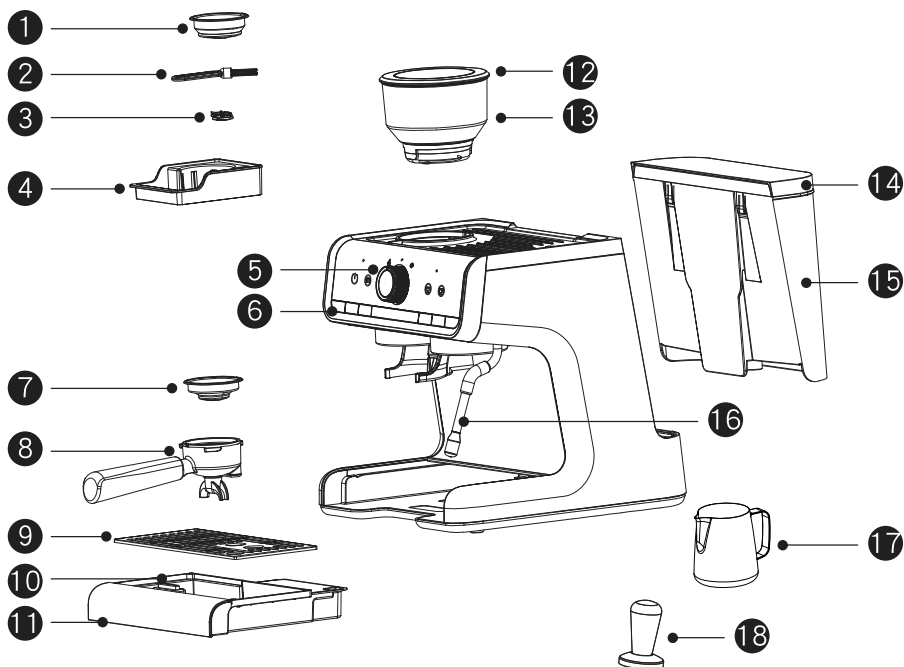

### 各 部 件 名 稱

- |         |         |           |
|---------|---------|-----------|
| ①【雙份濾網】 | ⑦【單份濾網】 | ⑬【磨豆盒】    |
| ②【清潔刷】  | ⑧【漏斗手柄】 | ⑭【水箱蓋】    |
| ③【清潔針】  | ⑨【置杯盤】  | ⑮【2.8L水箱】 |
| ④【工具箱】  | ⑩【滿水浮標】 | ⑯【蒸氣管】    |
| ⑤【蒸汽旋鈕】 | ⑪【接水盤】  | ⑰【不鏽鋼奶泡杯】 |
| ⑥【功能選單】 | ⑫【磨豆盒蓋】 | ⑱【填壓器】    |

# 各部件名稱與安裝說明

## 操作面板



### 各 部 件 名 稱

- |          |            |         |
|----------|------------|---------|
| ① 電源指示燈  | ⑥ 蒸氣指示燈    | ⑪ 磨豆鍵   |
| ② 磨豆盒警示燈 | ⑦ 單份咖啡指示燈  | ⑫ 旋鈕    |
| ③ 磨豆指示燈  | ⑧ 清潔/預熱指示燈 | ⑬ 單份咖啡鍵 |
| ④ 熱水指示燈  | ⑨ 雙份咖啡指示燈  | ⑭ 雙份咖啡鍵 |
| ⑤ 旋鈕指示燈  | ⑩ 電源開關鍵    |         |

※ ② 磨豆盒警示燈：亮起表示未裝上磨豆盒

※ ⑧ 清潔/預熱指示燈：此燈號同時為「除垢警示燈」，當亮起時需進行除垢，詳請見P.16除垢教學



# 使用方法

## 配件應用說明

本產品附有輔助使用工具，清潔針、清潔刷有單獨的工具盒放置，單雙份濾網也可以放置在工具盒中，便於收納。工具盒放置在機器的左下方，拿開接水盤後就能看到。

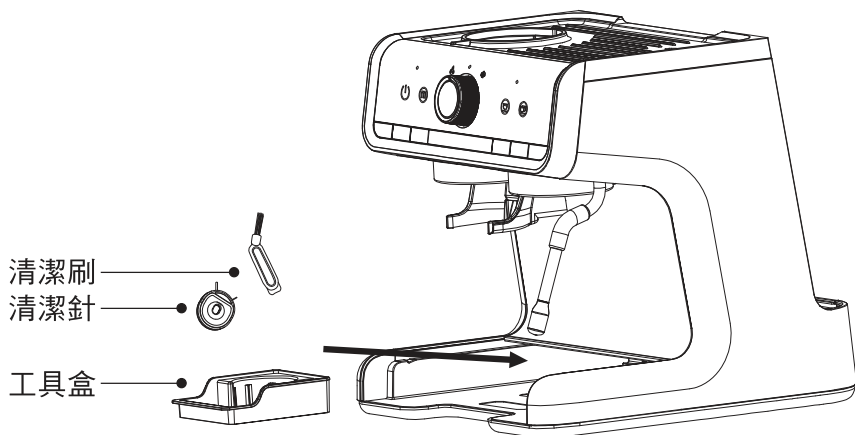

### ① 清潔針

- 用來清潔雙份濾網和蒸氣嘴，其中粗的清潔針用於清潔蒸氣嘴，細的清潔針用來清潔濾網。

清潔蒸氣管

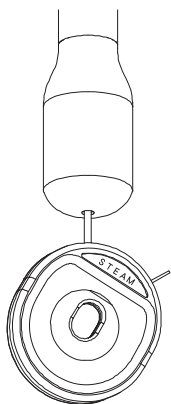

清潔雙份濾網

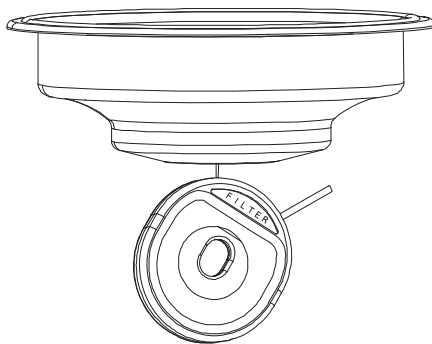

# 使用方法

## ② 清潔刷

- 用於清潔磨豆系統，參照研磨器清潔的教學，取下研磨器後，即可使用清潔刷清潔粉腔及粉道。

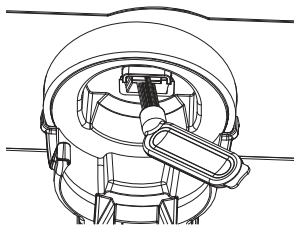

清潔等離子及出粉道

(如果出粉慢及有飛粉出現，請按此圖清潔等離子口部)

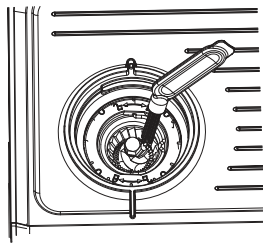

清潔粉腔及出粉道

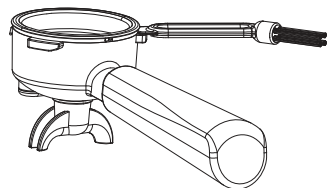

使用清潔刷另一邊可以拆卸濾網

## ③ 填壓器

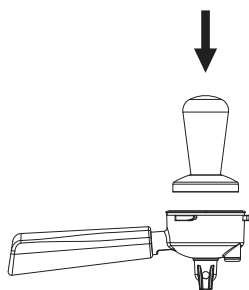

向下壓緊咖啡粉

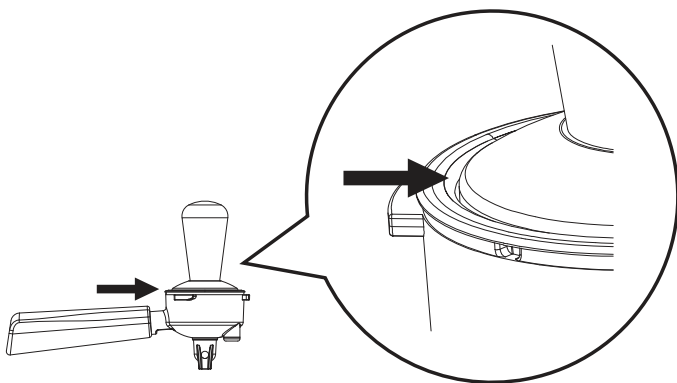

當填壓器邊緣與濾網對齊時代表粉量最合適

# 使用方法

## 初次使用說明



注意：初次使用需去除所有膠塞和貼紙，尤其是水箱下方的膠塞，否則機器無法抽水。

為保證咖啡品質，您需要先按以下步驟清洗咖啡機：

- ① 檢查並確保所有附件齊全無損壞。
- ② 將水箱裝滿水，水位不可超過MAX線。
- ③ 將高壓漏斗（不放咖啡粉）對準漏斗支架凹槽，逆時針旋轉鎖緊（依所需要放入單份或雙份濾網）。
- ④ 連接電源，按電源開關按鍵，進入電源指示燈閃爍為預熱狀態，直到所有指示燈常亮表示整機預熱完畢進入待機狀態。
- ⑤ 將旋鈕旋至 ☉ 位置，出適量的熱水（請注意蒸汽管需對準接水盤或使用杯子接水，以免燙傷）。
- ⑥ 按下SINGLE單份咖啡鍵或DOUBLE雙份咖啡鍵，清洗機器管道（請注意不要將身體任何部位置於漏斗下方，請使用杯子接水，以免燙傷）。
- ⑦ 水停止流出之後，把接水盤內的水倒掉。
- ⑧ 用溫水把整機可拆卸部件徹底清潔乾淨。
- ⑨ 用柔軟濕布將整機外殼擦拭乾淨。

# 使用方法

## 清潔後部件安裝流程

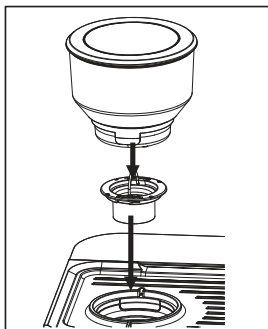

圖一：刀盤已裝入，並以順時針旋緊；然後裝入磨豆盒，並按圖二所示安裝。

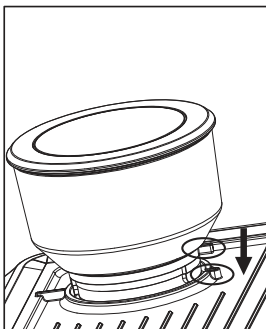

圖二：圖中圓圈位置已對準，壓下後順時針旋轉裝入磨豆盒。

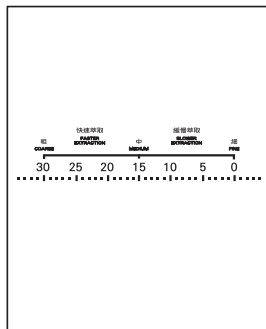

圖三：數字越大代表研磨粗細越粗。

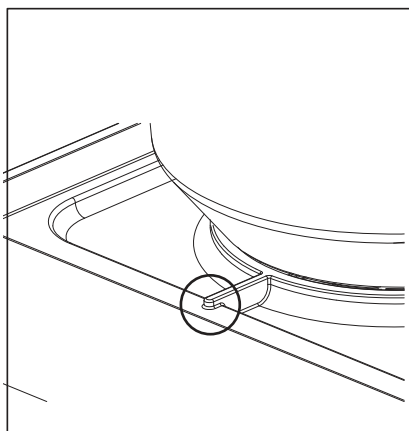

圖四：磨豆盒中有上圖所示標示，用於調整研磨粗細度，以磨豆盒中標示對準刻度為準。

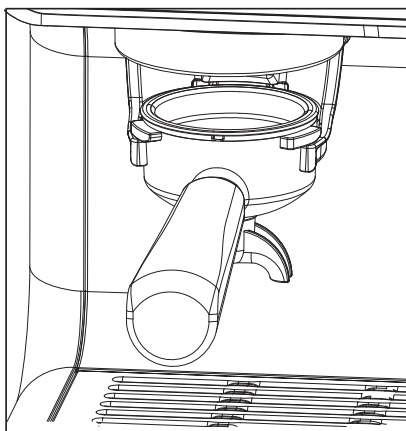

圖五：將高壓漏斗放入左側接粉支架中。

# 使用方法

## ① 磨豆功能

本產品附有咖啡豆研磨功能，在使用此功能前，請確保所有零件均依要求安裝到位。具體如下所示：

- 確認零件已安裝到位，且面板上磨豆盒指示燈由紅色轉為熄滅，表示研磨器已準備就緒，可以正常使用。
- 加入適量的咖啡豆，為避免咖啡豆受潮，影響研磨及最終的咖啡口感和效果，請不要放入過多的咖啡豆。
- 依圖五所示，將高壓漏斗放入左側接粉支架中。
- 按下GRIND按鍵，研磨器啟動，達到預設的磨粉量後自動停止，中途也可再次按下GRIND鍵停止研磨。
- 取出高壓漏斗，在桌面上輕敲，將濾網中的咖啡粉進行預鋪粉。
- 使用填壓器施將咖啡粉壓緊。
- 將高壓漏斗逆時針旋入漏斗支架，依照所使用的濾網杯份，選擇對應的SINGLE或DOUBLE按鍵。



- 注意：
- 磨豆時間原廠預設為雙份規格，在磨粉刻度5-10檔間，磨豆機出粉約19g（約14秒），相對有較好的咖啡萃取效果（受咖啡豆的烘焙度及新鮮度影響，可能需要微調），若使用單份量，需要手動控制磨豆量或重新設定磨豆機磨粉量，確保粉量在13g左右（約10秒）。
  - 同時按住ON/OFF+GRIND恢復磨豆時間原廠設定。
  - 當未安裝磨豆盒時，指示燈常亮紅色。
  - 當磨豆功能無法正常使用時，磨豆盒指示燈閃爍，並且蜂鳴器響三聲。
  - 為保護磨豆系統，當磨豆功能累計持續使用3分鐘，且中間停止時間累計不足6分鐘時，系統將限制磨豆功能的正常使用，在間隔時間累計達到6分鐘後，系統將自動解除此限制，磨豆系統恢復正常。
  - 當磨豆系統被系統限制使用時，按下GRIND按鍵，蜂鳴器將響三聲。

# 使用方法

## ★請使用正確的咖啡粉：

義式咖啡機所使用的咖啡粉粗細應該看起要像鹽一樣的粗細，如果使用太細的咖啡粉可能導致咖啡流出時斷斷續續或煮不出咖啡；如果使用太粗的咖啡粉，會導致萃取過快，咖啡油脂偏白且泡沫量大、消散快，影響咖啡風味。而咖啡粉應為新鮮磨製的，並且經過深度烘培，研磨後如要存放，請放置於陰涼處的密封容器中，且勿存放過久。

## 萃取咖啡及熱水、蒸氣功能



注意：■ 在水箱中裝入飲用水，水位不可超過“MAX”位置。

■ 接上電源，按下ON/OFF開關（此時請確保旋鈕指向十二點鐘位置），機器進入預熱狀態。

操作如下所述：

功能按鍵正上方為對應的指示燈，旋鈕周邊有三個指示燈，左右兩側各有一個功能指示燈，以下為機器各種狀態下指示燈的亮燈情況。同時請使用者注意，本機器的咖啡功能、熱水功能、蒸氣功能在同時間只能使用一種功能。

### ■ 預熱：

按下ON/OFF鍵，整機進入預熱狀態，指示燈以呼吸燈形式閃爍，同時亮起。

### ■ 待機狀態：

當整機預熱完畢，進入待機狀態，除右側磨豆盒警示燈以外的所有指示燈常亮，此時可正常使用咖啡機所有功能。

### ■ 萃取單份咖啡：

待機狀態下，將單份濾網裝入高壓漏斗，填裝入約13克咖啡粉，使用填壓器並壓緊咖啡粉，再將高壓漏斗對準沖煮頭扣位，逆時針旋入沖煮頭，將咖啡杯放在置杯盤上，按下SINGLE單份咖啡鍵，進入煮單份咖啡模式，達到設定流量時（約30ml），系統自動停止工作，單份咖啡功能結束，進入待機狀態

# 使用方法

## ■ 萃取雙份咖啡：

待機狀態下，將雙份濾網裝入高壓漏斗，填裝入約19克咖啡粉，使用填壓器並壓緊咖啡粉，再將高壓漏斗對準沖煮頭扣位，逆時針旋入沖煮頭，將咖啡杯放在置杯盤上，按下DOUBLE雙份咖啡鍵，進入煮雙份咖啡模式，達到設定流量時（約60mL），系統自動停止工作，雙份咖啡功能結束，面板所有燈常亮，整機進入待機狀態。

★萃取咖啡時，請確保高壓漏斗已依下圖所示逆時針旋入正確位置。

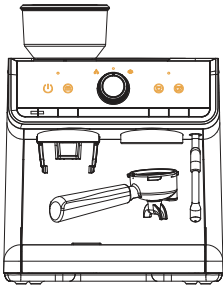



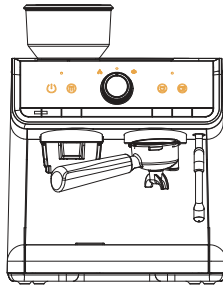

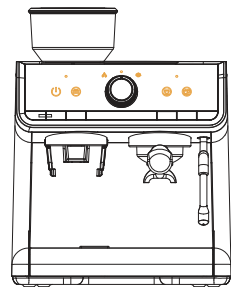

圖一



圖二











圖三

■ 熱水功能：待機狀態下，將旋鈕轉至“”，進入熱水功能，熱水將由蒸氣管注出，此時“”閃爍，除及左側磨豆盒指示燈外，和所有指示燈熄滅。旋鈕轉至正中央位置，熱水功能停止，整機進入待機狀態。





注意：熱水功能最大出水量為180-220ml，使用時請注意所使用容器的尺寸以及是否有人看守使用；使用完此功能後請及時將旋鈕轉回至十二點鐘位置，如未轉回，指示燈將報警閃爍，其它功能將無法使用。

■ 蒸氣預熱及蒸氣功能：待機狀態下，轉動蒸氣旋鈕至蒸氣預熱檔位，此時右側為呼吸燈狀態閃爍，、和指示燈熄滅，蒸氣指示燈常亮，此時蒸氣功能正在預熱，待右側常亮，閃爍，蒸氣功能預熱完畢，進入蒸氣功能。

# 使用方法

-  注意：
- 蒸氣功能將產生高溫蒸氣，使用時請注意避免燙傷。
  - 為保證牛奶的發泡效果，請待蒸氣功能運行3-5秒後，將旋鈕轉回十二點鐘位置後，再將蒸氣管伸入牛奶中，後將旋鈕轉到 位置進行牛奶發泡。
  - 蒸氣功能最長使用時間為5分鐘。
  - 使用完此功能後請及時將旋鈕轉回十二點鐘位置，如未轉回，指示燈將報警閃爍，其它功能將無法使用。

- 睡眠模式：機器在待機狀態下無操作逾20分鐘，會自動進入睡眠模式。在睡眠模式下按ON/OFF可啟動機器重新進入預熱狀態。

-  提醒：建議您在萃取咖啡之前，先進行預熱，包括高壓漏斗、濾網及杯子，這樣咖啡較不易因器具本身低溫而受影響。具體方法可將未填裝咖啡粉的濾網放入高壓漏斗後，將高壓漏斗旋入沖煮頭中，放入杯子，按下  或  運行，停止後將水倒掉再萃取咖啡。

## 特殊設定

- 磨豆時間調整：  
本產品可以使用者自主設定單次按下GRIND按鍵的磨豆時長，操作方法為按住GRIND鍵不放，此時磨豆指示燈和磨豆盒指示燈閃爍，研磨器將運轉，當運轉到用戶所需時間時，鬆開GRIND按鍵，蜂鳴器響起，系統將記錄這個時間，下次按下GRIND按鍵時，系統將執行此新設定的時間（系統僅記錄超過5秒的時間，最長記錄90秒）。
- 自訂咖啡量：  
SINGLE單份及DOUBLE雙份咖啡，使用者可以依照使用習慣調整咖啡量，操作方式如下：長按SINGLE單份或DOUBLE雙份按鍵，同時對應的指示燈閃爍，並開始出咖啡，當咖啡量達到使用者希望的量時，鬆開SINGLE單份或DOUBLE雙份按鍵，蜂鳴器響起，此時系統將記錄使用者所設定的咖啡量。當再次使用時，單雙份咖啡量將依據最後設定的流量運作。

-  注意：只有流量在20ml-400ml之間才視為有效記錄。



# 使用方法

★長按ON/OFF+GRIND+SINGLE或ON/OFF+GRIND+DOUBLE將可恢復單雙份咖啡流量至原廠設定。

■ 自訂咖啡萃取溫度：本機具有PID溫控功能，可監控鍋爐加熱熱水，使咖啡在92°C的溫度下萃取。

您可調節咖啡的萃取溫度，溫度可調範圍在88-96°C之間，每次增加2°C，可滿足不同的口味要求。

-溫度較高，苦味會增加，酸度會降低。

-溫度較低，苦味會降低，酸度會增加。

進入萃取溫度設定模式：同時長按ON/OFF+SINGLE按鈕4秒，機器會發出蜂鳴聲，☺指示燈開始閃爍。

★進入萃取溫度設定模式：同時長按ON/OFF+SINGLE按鈕4秒，機器會發出蜂鳴聲，指示燈開始閃爍。

自訂溫度指示燈定義如下：



磨豆 單杯 雙杯

默認狀態92°C



磨豆 單杯 雙杯

此狀態顯示為96°C



磨豆 單杯 雙杯

按磨豆一次減2°C

按雙杯一次加2°C

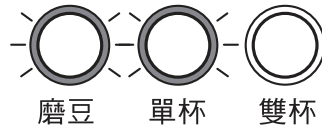

磨豆 單杯 雙杯

此狀態顯示為90°C



磨豆 單杯 雙杯

此狀態顯示為94°C



磨豆 單杯 雙杯

此狀態顯示為88°C

# 使用方法



注意：■ 指示燈會繼續閃爍，表示正處於設定模式。

■ 進入設定模式後，如果在1分鐘內無按下任何按鈕，機器會退出該模式並回到待機狀態。



注意：以上標示溫度值於專業實驗室儀器測出，僅供參考；溫度值將依使用者環境、器具、水質而有所誤差。

## 水箱缺水提醒

當水箱缺水的時，機器會發出提醒。☹️🌀☹️☹️四燈閃爍，並伴有蜂鳴器警示。



注意：■ 當使用較細的咖啡粉時，導致無法出咖啡的情況下，也會現以上提示。

■ 蜂鳴器僅響5次，不會長時間響。

■ 提醒一分鐘後無操作，機器將進入待機狀態。

## 恢復原廠設定

使用者可以透過同時長按ON/OFF+GRIND+SINGLE+DOUBLE四個按鍵，機器將發出嗶嗶聲且所有指示燈一起閃爍3次，此時系統將恢復至原廠設定。

# 清潔保養與收藏



注意：清洗前請拔下插頭，讓咖啡機充分冷卻，以防燙傷。不得將咖啡機或電源線插頭浸入水或其它液體中，以免發生危險。

## 日常清洗

- ① 每次使用完後，把所有可拆卸部件放入水中清洗，必要時可加入清潔液。再用清水沖洗。
- ② 用軟的濕布擦洗產品表面，去除髒污。



注意：注意：請勿用酒精或溶劑性清潔劑清潔，不可把主體浸入水中清洗。

- ③ 順時針方向轉動拆下高壓漏斗，去除裡面的咖啡渣，可以使用清潔劑清洗高壓漏斗及濾網，但請確認要用清水沖洗乾淨。
- ④ 清洗後再將所有部件擦乾。

## 研磨器清潔

研磨器在使用的過程中，因受咖啡豆及外界因素的影響，使用一段時間後會堵塞出粉通道，發生以下狀況時請務必及時清理出粉通道：

- ① 最少每兩周清潔一次出粉通道及研磨器。
- ② 當出現出粉量減少時，請及時清潔出粉通道及研磨器。
- ③ 當研磨完精細狀態的咖啡粉時，請及時清理出粉通道。
- ④ 本產品帶有除靜電防飛粉系統，當咖啡粉飄出高壓漏斗範圍時，請及時使用清潔刷清理粉道口位置。

# 清潔保養與收藏

## 清潔方法

 注意：在清潔研磨器時，請確認磨豆盒中無咖啡豆，且按下GRIND鍵時，研磨器能正常運作，出粉口無咖啡粉流出。

- ① 將磨豆盒逆時針旋轉，取下磨豆盒。
- ② 將內部的刀盤逆時針旋出，取出後使用清潔刷清潔刀盤，將齒縫中的咖啡粉清除乾淨。（取出刀盤請小心，避免刮傷）

 注意：磨豆刀盤不可以直接用水沖洗。

- ③ 使用清潔刷清潔磨豆腔及出粉通道。
- ④ 此時先不要安裝磨豆刀盤，重新將空的磨豆盒安裝好，按下GRIND鍵，讓研磨器運作，將磨豆腔內剩餘的粉掃出。（如未清乾淨，請重複3和4步驟）
- ⑤ 順時針將刀盤裝入，安裝好刀盤，完成清潔。

## 定期除垢

本產品帶有除垢提醒功能及除垢程式，在除垢過程當中，需要使用者配合完成。整個程式運行過程預計需要10分鐘左右。

- ① 確認水箱內至少有1公升的清水。
- ② 排空接水盤然後安裝到位。
- ③ 將產品通電且處於待機狀態。
- ④ 放置雙份濾網進入高壓漏斗內。
- ⑤ 將高壓漏斗旋入沖煮頭。
- ⑥ 任何時候按下ON/OFF鍵，都可以退出清潔模式。
- ⑦ 清潔模式啟動時，指示燈及清潔/預熱指示燈將閃爍，且在整個操作過程中都會閃爍。
- ⑧ 如果除垢步驟在一分鐘之內沒有啟動，本產品將退出除垢迴圈返回到待機狀態。

# 清潔保養與收藏

## 除垢準備

- 1 在水箱加入除垢溶液(以下A/B/C三種方式可選一進行)：
  - A 加入一公升的清水到水箱，放入除垢片，待除垢片完成溶化。
  - B 在水箱入加入半杯液體除垢劑，然後加入一公升溫水，讓溶液徹底混合。
  - C 在水箱入加入1.5勺白醋，然後加入一公升溫水，讓溶液徹底混合。
- 2 將水箱安裝到位

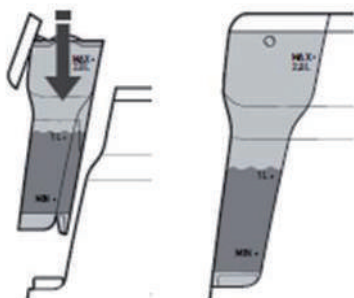

- 3 放置容器
  - 放置一個一公升的容器在沖煮頭下面且準備另一個一公升的容器在蒸氣管下面。



# 清潔保養與收藏

完成前述步驟後，可依下述方式啟動清潔程式：

- 當系統檢測整機流量達到15L時，清潔/預熱 ● 提示燈長亮，自動進入除垢程式。
- 待機狀態下，長按ON/OFF+DOUBLE鍵將手動進入除垢程式。

當清潔/預熱指示燈 ● 亮起並快閃時，請執行以下操作：

## ① 步驟1：啟動除垢迴圈

- 轉動旋鈕到 ☞ 位置，☞ 指示燈完成長亮。
- 水泵開始運作，熱水將從沖煮頭和蒸氣管釋放，兩分鐘之後水泵發出不同的噪音。
- 當熱水停止從沖煮頭和蒸氣管釋放時，☞ 指示燈將停止長亮，旋鈕指示燈 ● 開始閃爍，表示已經完成此步驟1。
- 將旋鈕轉到 ● 位置，旋鈕指示燈 ● 完全長亮。

## ② 步驟2：準備清理



注意：在除垢迴圈退出之前允許最多五分鐘時間完成以下步驟。

- 蒸氣管和沖煮頭使用清水清理乾淨，除去除垢溶液。
- 沖洗水箱。
- 重新在水箱注水。
- 清空承接容器。

## ③ 步驟3：啟動清理

- 轉動旋鈕到 ☞ 位置，☞ 指示燈長亮。
- 水泵開始運作啟動，熱水將從沖煮頭和蒸氣管排出，兩分鐘之後水泵發出不同的噪音。
- 當熱水已經停止從沖煮頭和蒸氣管排出時，除垢完成。

## ④ 步驟4：除垢迴圈完成

- 旋鈕指示燈 ● 開始閃爍，表示機器已經完成此步驟。
- 將旋鈕轉到 ● 位置。
- 旋鈕指示燈 ● 長亮。
- 完成時本產品將發出嗶嗶聲且 ⏻ 電源指示燈停止閃爍，產品回到待機狀態。

# 產品規格與常見故障排除

## 技術規格參數

	主機功能參數
產品名稱	半自動義式咖啡機
輸入電壓/頻率	110V~, 60Hz
額定消耗功率	1250W
水箱容量	2.8 L
磨豆盒容量	250g
壓力值	20Bar
產品重量	8.7kg
機體尺寸	W322 X H410 X D347 mm

## 常見故障排除

異常狀況	可能性原因分析	處理方式
無顯示	<ol style="list-style-type: none"><li>1 檢查電源插座是否正常</li><li>2 是否按下電源開關</li></ol>	<ol style="list-style-type: none"><li>1 插好電源插頭</li><li>2 確保電源鍵打開</li></ol>
面板左邊指示燈顯示紅色	<ol style="list-style-type: none"><li>1 未安裝磨豆盒</li></ol>	<ol style="list-style-type: none"><li>1 安裝磨豆盒</li></ol>
機器底部有水痕	<ol style="list-style-type: none"><li>1 水箱或接水盤沒有安裝到位或接水盤已滿</li></ol>	<ol style="list-style-type: none"><li>1 確保水箱和接水盒已安裝到位，若已安裝到位，且已清空接水盤。若無法解決，請勿擅自將機器拆開，請將機器送到本公司服務中心進行維修處理。</li></ol>

# 產品規格與常見故障排除

## 常見故障排除

異常狀況	可能性原因分析	處理方式
高壓漏斗無法正常流出咖啡/無法旋入沖煮頭	① 咖啡粉的量超標、咖啡粉太細或壓粉壓力過大	① 適量調節磨豆機的磨豆檔位及研磨量，直到適宜，壓粉時不宜重複用過度的力按壓
咖啡無油脂	① 咖啡豆受潮或咖啡粉太粗	① 選擇新鮮的咖啡豆和研磨粗細度適中的粉萃取咖啡
不出蒸氣	① 蒸氣功能沒預熱完成；蒸氣嘴堵死	① 等待蒸氣預熱完成即可使用；機器需要除垢，並使用清潔針清潔蒸氣嘴
使用完蒸氣後無法馬上煮咖啡或機器會自動抽水	① 打完蒸氣需要洩壓降溫，此時不能進行其他操作，抽水是為了快速冷卻鍋爐	① 洩壓降溫需要20-30秒時間，洩壓降溫後面板指示燈正常顯示後方能進行煮咖啡或煮熱水功能







