

產品保證書

商品名稱	購買日期	經銷商(蓋店章)
商品型號		
姓名		
電話		
電子信箱		
地址		

承蒙惠顧不勝感激，為維護您的權益，應即請經銷商於保證書填寫購買日期及加蓋店章，同時保留發票為依據，否則將以製造出廠日期算起保固。

本產品保固方式:

- 一、憑本保證書，自購買日起一年內免費服務。
- 二、小家電產品如需服務請送至總公司或全省服務中心，除濕機(10L以上機種)、清淨機(CADR值300 m³/h以上機種)、水冷扇、葉片式電暖器、洗碗機、馬桶座與行動冰箱(40L、50L、60L)，為可到府維修商品，偏遠地區及離島除外。
- 三、本公司小家電產品轉為營利商務使用時，保固減半(六個月)。
- 四、本服務保證內容之範圍不包含產品內外外部外觀及任何附贈、加購之配件產品，消耗品(如電池、燈泡、濾網、烤盤、烤架、磁頭等)、配件產品(如電動地刷、充電座、充電器、毛刷、相關包裝材、說明書)等之損壞或遺失。
- 五、遙控器保固三個月。
- 六、非人為因素造成損壞，充電型電池保固一年。
- 七、選購高單價配件品，如需要了解產品型號與對應之保固期限，請洽服務人員了解。

注意事項

- 一、產品維修時請出示本保證書及發票，否則以出廠日為保固起算日；另保固期間內所更換之故障零件皆歸本公司所有。
- 二、如有下列情形之一者，雖在保固期間內亦不予免費保證：
 - 1.天災(水災、火災、地震、雷擊等)、人為因素、蟲鼠禍害、公共災害、化學物品、特殊環境(散熱差、車輛或船舶)造成之產品故障。
 - 2.位處於溫泉硫磺區、沼氣區、高鹽分地區、因硫磺、沼氣、鹽害所造成之產品損壞。
 - 3.產品未依說明書內容操作、擅自改裝或由非本公司授權之專業人員檢修所引起之故障或損毀。
 - 4.安裝位置之遷移或搬運所產生之故障；外觀因使用自然髒汙或損毀者。
 - 5.產品如經本公司工程人員檢查後判定屬於安裝不良所引起之故障時，由原安裝之店家負責，本公司不負安裝補正責任。
 - 6.產品之安裝工程不在本公司保證範圍內，如有因此產生問題以致影響產品性能無法正常發揮，應由原購經銷商與購買者間之約定，自行負責屬於安裝工程範圍內之保固責任。
 - 7.產品安裝時如未考量日後服務空間或人員安全性問題造成現場無法維修時，須另行拆裝或移至安全處所方能服務之所有費用由使用者自行支付；本公司服務工作人員判斷維修位置若有生命危險之疑慮，則本公司有權不予服務。
- 三、遇有下列情形之一，本公司得按價收費：
 - 1.超過保固期間者。
 - 2.出示本保證書及發票，致以出廠日為保固起算日，超過保固期限者。
 - 3.保證書記載經塗改或模糊不清者、內容與現物不符，又無法提供發票或購買憑證者。
 - 4.保證書內容購買日期未填寫及未加蓋經銷商店章，又無法提供發票或購買憑證者。
 - 5.保固期間外之檢修或調整服務，不論是否更換零件，按公司規定酌收檢修300元。
 - 6.零件另計。
- 四、下情況酌收300元以上外出基本費(依地區收費)
 - 1.保證期限內因使用環境問題所衍生之服務案件，例如：人為操作不當使用說明、調整服務(非產品品質不良)。
 - 2.免費保固期外之到府服務案件，更換零件者依現場維修報價收費，如未換修零件或報價不維修者。



保證書註冊網址
www.heran.com.tw
※請上網登錄保證書資料以確保相關權利。

Scion

委製商/進口商

禾聯碩股份有限公司

TEL: (03)396-1188 FAX: (03)396-1199

<http://www.heran.com.tw>

免付費服務電話: 0800-667-999

服務傳真專線: (03)-2627866

全台服務中心

總公司: 桃園市龜山區華亞科技園區科技三路88號

南港站: 台北市南港區成功路一段22號

中和站: 新北市中和區仁愛街126號

宜蘭站: 宜蘭縣冬山鄉冬山路五段389號

中壢站: 桃園市平鎮區廣達街47號

新竹站: 新竹市竹光路197號

台中站: 台中市南屯區精科二路6號

雲嘉站: 嘉義市西區博愛路二段536號

台南站: 台南市安南區安新二路199號

高雄站: 高雄市大寮區上寮里上發六路29號

花蓮站: 花蓮市中興路43巷2號一樓

台東站: 台東市連航路102號

澎湖站: 澎湖縣馬公市中興路6-2號

金門站: 金門縣金城鎮珠浦東路4巷13弄8號

TEL: (03)327-5407

TEL: (02)6617-7860

TEL: (02)6637-3799

TEL: (03)958-5592

TEL: (03)492-8399

TEL: (03)610-6383

TEL: (04)3609-1122

TEL: (05)310-3755

TEL: (06)602-5789

TEL: (07)963-1166

TEL: (03)327-5407

TEL: (089)239-710

TEL: (07)963-1166

TEL: (07)963-1166

Scion Floor Washer

Operating manual 操作手冊

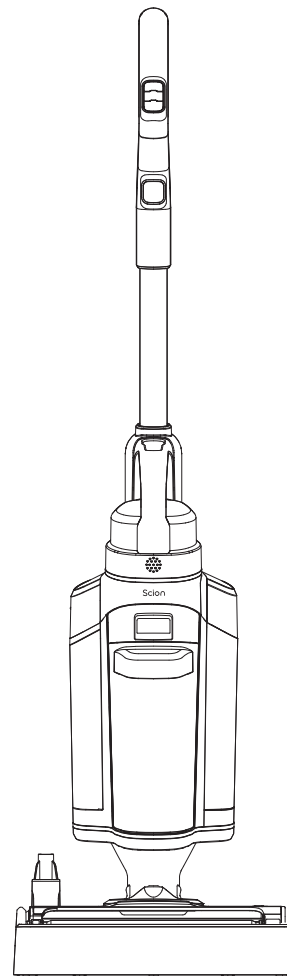

圖片僅供參考，產品以實物為準。

目錄

歡迎使用『無線洗地機』！

為確保使用安全，操作前請您仔細閱讀說明書並妥善保存，以便日後參考。

以下為本說明書之系列型號：

SWC-18EPF10、SWC-18EPF30、SWC-18EPF50、SWC-18EPF70、SWC-18EPF90、
HWC-18EPF10、HWC-18EPF30、HWC-18EPF50、HWC-18EPF70、HWC-18EPF90、
YWC-18EPF10、YWC-18EPF30、YWC-18EPF50、YWC-18EPF70、YWC-18EPF90

安全及注意事項	01
各部件名稱與安裝說明	05
使用方法	12
清潔保養與收藏	16
產品規格與常見故障排除	19

安全及注意事項

★使用本產品前，請詳細閱讀本使用說明書，將幫助您正確使用本產品。為防止因使用不當而造成不必要的人身傷害和財產損失，請您在使用前務必注意以下事項：

- 1 本裝置禁止8歲以下兒童使用，在無人監護的情況下，不得由兒童執行清潔和用戶維護操作。
- 2 禁止玩耍本裝置。
- 3 在不使用時和清潔、維護或維修本裝置之前，請拔下電源插座上的插頭，且如果你的裝置配有帶活動電刷的輔助工具，請在連接或斷開該工具之前拔下插頭。
- 4 切勿浸入水中或液體中。
- 5 確保頭髮、寬鬆的衣服、手指以及身體的各個部位遠離本裝置的開口和活動部件及其配件。
- 6 切勿使用損壞的電線或插頭。
- 7 如果充電器電線損壞，必須由專業維修人員進行更換。
- 8 請勿焚燒本裝置，電池在火中可能發生爆炸。
- 9 本裝置所含電池必須由專業維修人員進行更換。
- 10 在過於用力的情況下，可能會有液體從電池中濺出，請避免接觸，如果意外發生接觸，請用水沖洗，如果液體接觸眼睛，請另外尋求醫療幫助，從電池中濺出的液體可能會引起疼痛或灼傷。
- 11 如果在電源線上使用會發生危險。

安全及注意事項

- 12 整機棄置，請聯繫服務人員，對電池進行專業拆卸。
- 13 切勿使用損壞的電源線或充電器，如果本裝置無法正常工作、曾掉落在地上、已損壞、曾置於室外或掉落在水中，請將其送至維修中心。
- 14 拔下插頭之前，請先關閉所有開關。
- 15 僅使用本手冊操作部分所規定的液體類型，且用量要符合規定。
- 16 不得將液體導入到包含電氣部件的設備中。
- 17 務必連接至正確接地的電源插座，切勿改裝插頭。
- 18 確保充電器電線遠離受熱表面。
- 19 要拔下插頭，請捏住充電器插頭，而不是電線。
- 20 切勿用濕手握持充電器插頭或本裝置。
- 21 請勿在室外為裝置充電。
- 22 機器收納，請放置在牆邊角落，以免兒童對電器電池有敲打行為。
- 23 切勿對廢棄的電池進行充電、拆解、加熱(至60°C以上)或焚燒。
- 24 切勿敲打機器電池，如導致內部物體露出被誤吞，請盡速就醫。
- 25 預防意外啟動，在提起或搬運本裝置之前，請確保開關處於關閉位置；在搬運本裝置時將手指放在開關部位，或者在開關處於啟動位置時通電可能導致事故。
- 26 請勿使用損壞或改裝過的裝置，損壞或改裝過的電池可能會出現不可預知的情況，進而導致火災、爆炸或受傷的危險。

安全及注意事項

- 27 請勿將裝置暴露於火焰或過高的溫度，暴露於火焰或130°C以上的溫度可能導致爆炸。
- 28 請遵照所有的充電說明操作，請勿在說明中製定的溫度範圍之外給本裝置充電，充電不當或在指定溫度範圍之外進行充電可能導致電池損壞並增加火災的風險。
- 29 請勿試圖自行改裝或維修本裝置。
- 30 務必使用本公司專屬配件。
- 31 在電池充電、裝置存放或裝置使用期間，請保持溫度在4-40°C之間。
- 32 塑料薄膜可能導致危險，應讓兒童遠離塑料薄膜，以免發生窒息。
- 33 務必按本使用手冊中的規定使用本裝置。
- 34 如果本裝置無法正常工作、曾掉落在地上、已損壞、曾置於室外或掉落在水中，請勿嘗試進行操作，而是將其送至授權維修中心進行修理或撥打客服專線諮詢了解相關處理訊息。
- 35 切勿在開口堵塞的情況下使用，確保無灰塵、棉絨、頭髮或任何可能減小氣流的物體。
- 36 清掃樓梯時應格外小心。
- 37  可分離供電單元
警告：僅能使用本電器提供之可分離供電單元對電池進行充電

安全及注意事項



注意：下列情況發生時，請立即停止使用，並送至經銷商或致電本公司處理。

- 電源線破損
- 插頭鬆動
- 碰撞或摔落損壞
- 本體不慎掉入水中



安置注意：■ 請勿讓電源線懸掛於桌角和門檻等銳利的地方，亦勿讓電源線靠近發熱的物體，如瓦斯爐及電暖爐等。

- 請勿在室外使用。
- 請勿讓孩童觸碰，避免發生意外危險。
- 如因操作不當造成的傷害，本公司不負連帶責任。
- 本電器不預期供生理、感知、心智能力、經驗或知識不足之使用者（包含孩童）使用，除非在對其負有安全責任的人員之監護或指導下安全使用。
- 孩童應受監護，以確保孩童不嬉玩電器。



注意：■ 本產品僅適合在家庭環境中操作使用，不適合在工業或者在室外使用。

- 僅可由電器隨附之電源供應單元供電。
- 在電器報廢前應取出電池，取出電池前應切斷電源，充電端子不可短路。
- 廢棄電池需移出電器並安全地棄置。若電器長期不使用，電池須自電器移出。
- 廢棄電池若漏液觸及皮膚或衣物，請使用清水沖洗，以免造成皮膚不適，並迅速送醫院處理。

各部件名稱與安裝說明

產品技術

該產品具有地面吸拖洗、織物清洗、玻璃清洗、縫隙清洗多種功能。



地面吸拖洗

產品設有電機、淨水箱、污水箱、水泵和滾刷，利用電機吸力將地面乾濕垃圾回收到污水箱，同時利用水泵從淨水箱抽水到滾刷表面，滾刷高速旋轉清潔地面，實現地面清潔以及滾刷管道自體清潔功能。

織物/玻璃/縫隙清洗

產品機身部分可拆，機身通過軟管連接各配件刷頭，可按鍵抽取清水噴灑至被清潔表面，同時利用電機吸力將乾濕垃圾回收到污水箱，實現非地面清潔功能。

主機介紹

- 1 手柄和機身上“”電源按鍵：輕按開機進入標準模式，再次輕按關閉所有工作。
- 2 手柄上“吸塵”吸塵模式按鍵：開機狀態下輕按進入吸塵模式，再次輕按恢復標準模式。
- 3 手柄上“強力”強力模式按鍵：開機狀態下輕按進入強力模式，再次輕按恢復標準模式。
- 4 手柄上“”自體清潔按鍵：整機放置在底座上，連接適配器接通電源，輕按開啟滾刷及管道自體清潔功能，清潔完成自動停止恢復充電狀態。
- 5 機身上“”語音開關按鍵：輕按可關閉/打開語音播報功能。

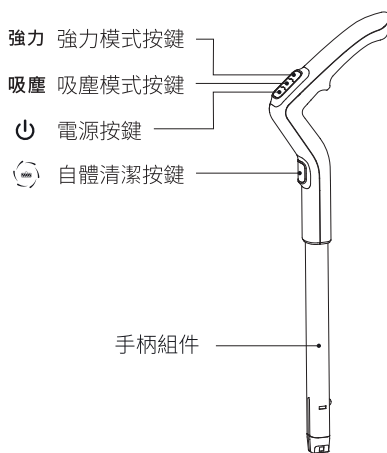

各部件名稱與安裝說明

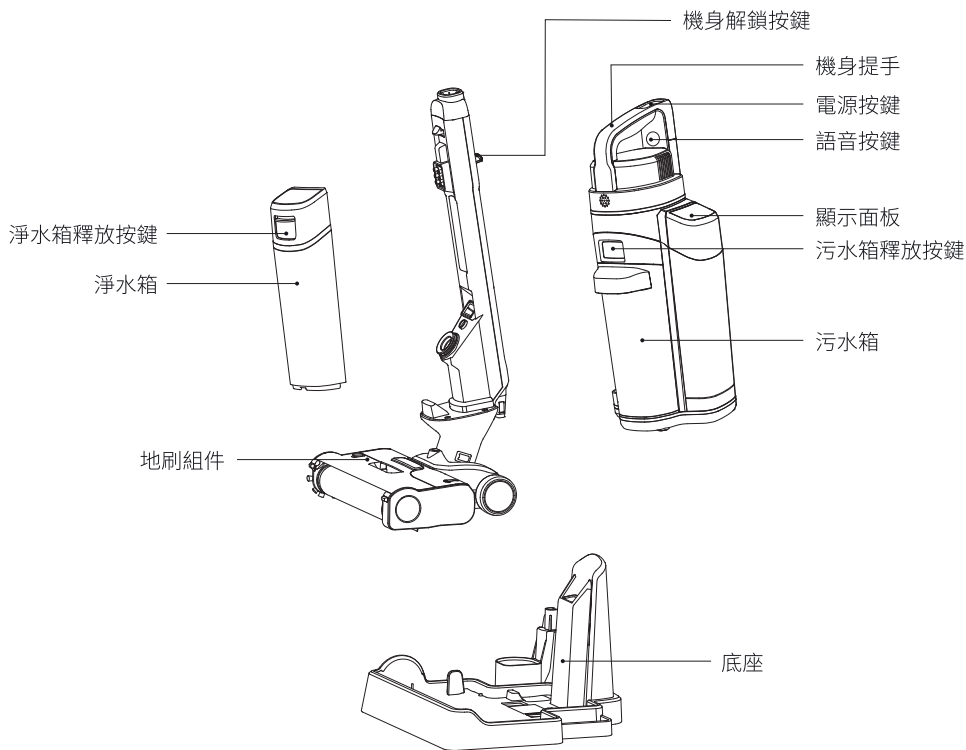

地刷組件

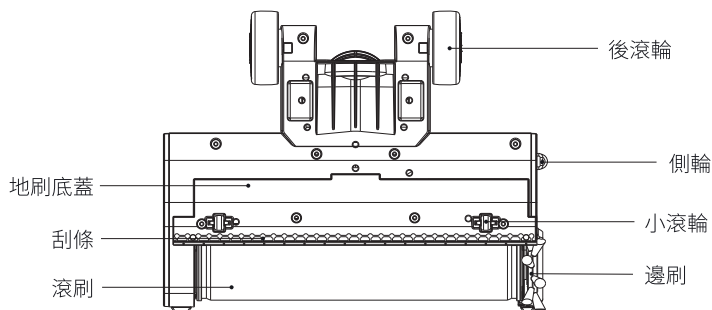

各部件名稱與安裝說明

配件

- 1 **軟管組件**: 兩端分別連接機身和配件, 軟管手柄按鍵長按出水, 可以輔助各配件清潔難以清潔的區域。
- 2 **玻璃刷**: 可用於清潔窗戶玻璃、鏡面等區域。
- 3 **織物水洗刷**: 可用於清潔織物頑固污漬。
- 4 **縫隙清洗刷**: 可用於清潔家具縫隙、軌道縫隙等狹小空間的灰塵及污漬。
- 5 **機身座**: 可用於放置機身, 在連接軟管及配件刷使用時避免傾倒。

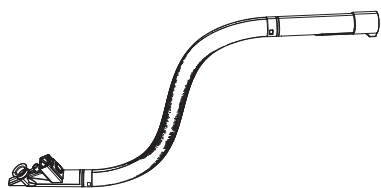

軟管組件

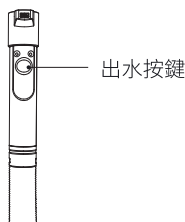

出水按鍵

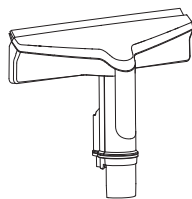

玻璃刷

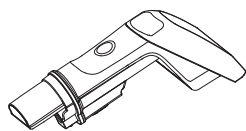

織物水洗刷

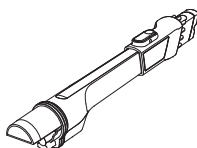

縫隙清洗刷

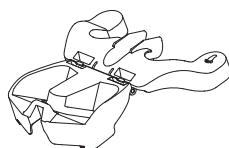

機身座

由於產品持續改善需要, 如上配置將隨著型號的變化而不同, 本公司保留此權利。解釋權歸本公司所有。

各部件名稱與安裝說明

為方便運輸和儲存，底座組件，手柄組件與機身部分拆開包裝。用戶首次使用時，請打開包裝取出內置所有部件，按下述步驟進行組裝並開始工作。

底座與變壓器的組裝

機器配有可拆充電變壓器，使用前，將變壓器一端插入底座電源孔，另一端連接電源，充電底座即可通電使用。

機身與手柄組件的組裝

- **安裝：**將手柄組件末端按圖3-1所示垂直方向插入機身對應頂部位置，內設有卡扣定位，確保緊實無鬆動插入後，聽到“咔”一聲後即完成組裝。
- **拆卸：**如需拆卸，請使用堅硬工具伸進機身背面對應孔內，按壓彈片同時將手柄組件向上拔出，如圖3-2。



圖3-1



圖3-2

機身與淨水箱組件的組裝

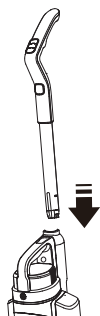
- **拆卸：**用手指按壓淨水箱釋放按鈕，向外提拉取出淨水箱，如圖3-3。
- **安裝：**將淨水箱裝回機身對應位置，內設有卡扣定位，聽到“咔”一聲後即完成組裝，如圖3-4。

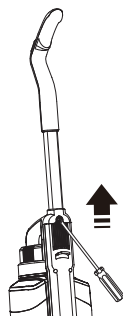

圖3-3



圖3-4

各部件名稱與安裝說明

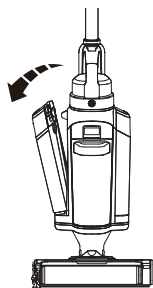
機身與污水箱組件的組裝

- **拆卸**:用手指按壓污水箱釋放按鈕,向外提拉取出污水箱,如圖3-5。
- **安裝**:將污水箱底部對準機身對應位置卡槽後將污水箱裝入機身,內設有卡扣定位,聽到“咔”一聲後即完成組裝,如圖3-6。

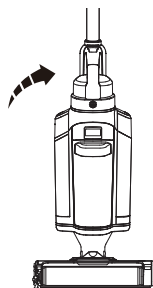

圖3-5



圖3-6

地刷上蓋的拆卸與安裝

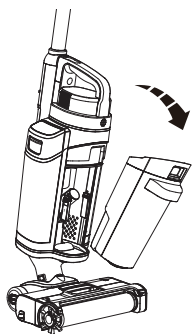
- **拆卸**:用手指按壓地刷上蓋釋放按鈕,向上提拉取出地刷上蓋,如圖3-7。
- **安裝**:將地刷上蓋底部卡扣對準地刷卡槽後下壓蓋緊,聽到“咔”一聲即完成組裝,如圖3-8。

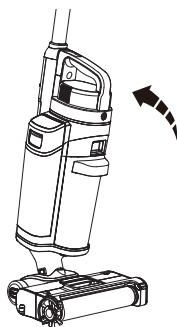

圖3-7



圖3-8

各部件名稱與安裝說明

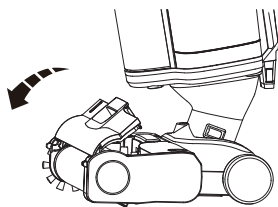
滾刷組件的拆卸與安裝

- **拆卸**: 將滾刷解鎖按鍵向左撥開後向上提拉抽出滾刷, 如圖3-9。
- **安裝**: 將滾刷套在右側輪軸上後向下按壓滾刷, 滾刷解鎖按鍵設有卡扣定位, 聽到“咔”一聲即完成組裝, 如圖3-10。
※產品出廠時, 滾刷已組裝完成, 此內容適用於日常收納操作。

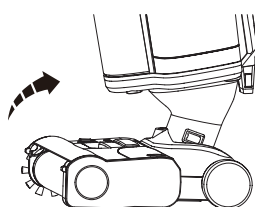

圖3-9



圖3-10

邊刷組件的拆卸與安裝

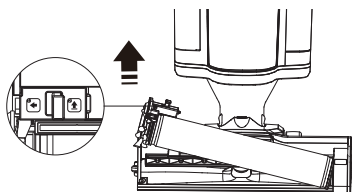
- **拆卸**: 將邊刷按標記方向順時針旋轉解鎖後向外抽出, 如圖3-11。
- **安裝**: 將邊刷插入滾刷對應位置後按標記方向逆時針旋轉鎖緊, 如圖3-12。

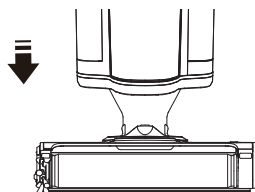

圖3-11



圖3-12

機身的拆卸與安裝

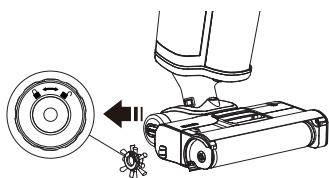
- **拆卸**: 用手指按壓手柄背面機身解鎖按鍵, 另一隻手握住機身提手向上提起機身, 如圖3-13。
- **安裝**: 將機身按圖3-14所示放入對應位置, 內設有卡扣定位, 聽到“咔”一聲後即完成組裝。



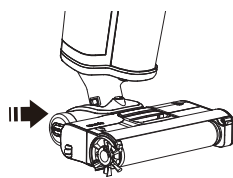

圖3-13

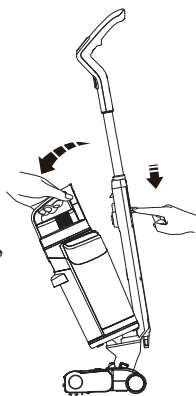

圖3-14

各部件名稱與安裝說明

機身與變壓器的組裝

- 1 將軟管組件末端按圖3-15所示插入機身對應位置，內設有卡扣定位，向上輕抬，聽到“咔”一聲後即完成組裝。
- 2 將配件織物水洗刷、玻璃刷、縫隙清洗刷末端按圖3-15所示垂直方向插入軟管組件手柄對應位置，內設有卡扣定位，聽到“咔”一聲後即完成組裝。
- 3 如需拆卸配件，按壓“釋放按鍵”後解鎖取下，例如圖3-16。
- 4 機身連接軟管組件後可放置在機身座上，便於移動避免傾倒。如需拆卸，腳踏“”後解鎖取下，如圖3-17。



圖3-15



圖3-16

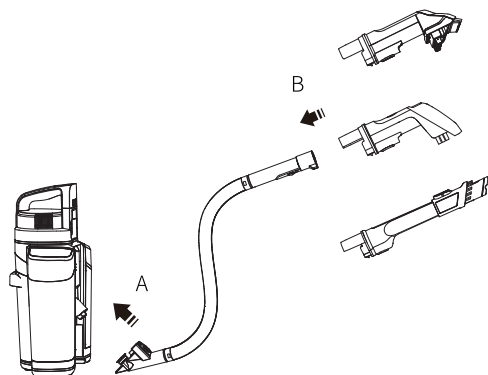

圖3-17

使用方法

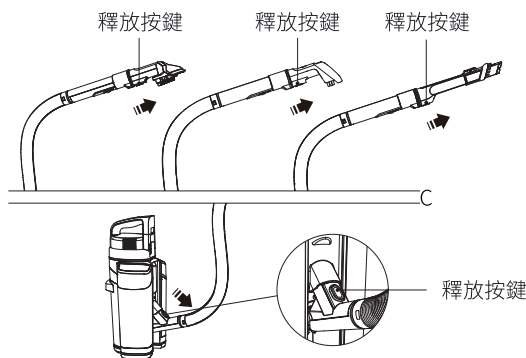
產品充電

- 1 把變壓器按圖4-1所示方向插入底座充電口和電源插座。
- 2 把整機放入底座組件，如圖4-2，此時面板電量顯示燈閃爍，機器進入充電狀態。
- 3 充電完成後面板電量顯示“100”白色常亮，5分鐘後螢幕燈熄滅，關閉電源開關，拔出變壓器。

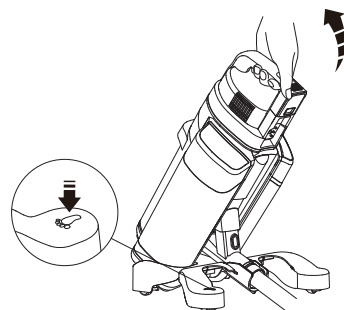
 **注意：**建議初次使用前對產品進行充電。



圖4-1



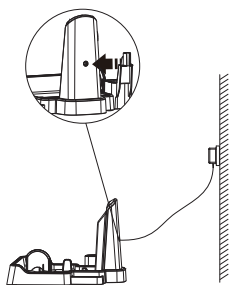

圖4-2

淨水箱加水

將淨水箱組件按圖4-3所示打開水箱蓋加入清水，蓋緊水箱蓋後裝回機身對應位置，內設有卡扣定位，聽到“咔”一聲後即完成組裝，如圖4-4。

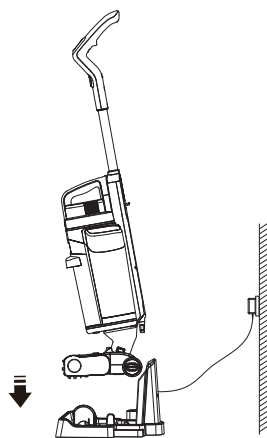
 **注意：**請根據實際使用情況選擇是否需要添加清潔產品。請勿添加強酸、強鹼清潔液。



圖4-3



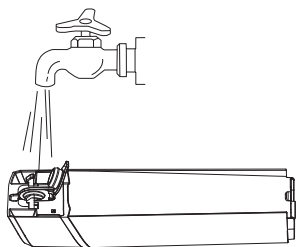

圖4-4

使用方法

開始工作

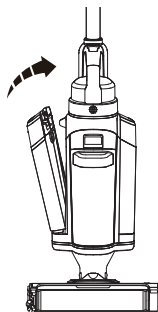
1 開機操作：

手握手柄，腳踩地刷將機身傾斜（整機直立狀態下機器無法工作），如圖4-5，按下“”按鍵後機器進入標準模式。

2 模式選擇：

開機默認進入標準模式，地面清潔時可通過手柄按鍵選擇進入強力模式或吸塵模式，如圖4-6。

■ 標準模式：

機器以標準功率和標準水流量清潔地面，適用於日常清潔地面乾濕垃圾。

■ 強力模式：

機器以高功率大吸力快速吸走地面髒污，同時以大水量潤濕滾刷清潔地面，適用於深度清潔地面頑固污漬。^①

■ 吸塵模式：

機器以高功率大吸力快速吸走地面髒污，水泵不工作出水，適用於清潔垃圾或快速吸起地面液體。^①

3 關機操作：

輕按“”按鍵機器關機，將整機恢復直立狀態。地面清潔時若需快速停止工作，將機器直接恢復直立狀態，此時會有1-3秒延遲等待，隨後自動關機。



圖4-5



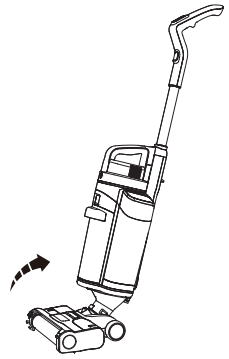

圖4-6

自體清潔操作

在地面清潔完成後，將機器放回底座（機器底座連接變壓器接通電源），輕按“”按鍵啟動自體清潔功能，工作定時90秒清潔完成自動停止，恢復充電模式，如圖4-7。^②

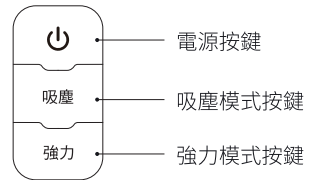
① 強力模式、吸塵模式僅適用於地面清潔場景。

② 自體清潔完成後滾刷被浸濕，建議放在通風處晾乾，以免影響下次使用的清潔效果。

自體清潔功能必須在充電狀態下且電量大於10%時才可使用，自體清潔完成自動停止。

使用方法



圖4-7

污水箱清潔

- ① 輕按污水箱釋放按鍵取出污水箱，一手握住水箱體，一手向上拔出水箱蓋，如圖4-8。
- ② 使用“多功能清潔工具”的濾盤過濾大顆粒垃圾，避免管道堵塞，如圖4-9。
- ③ “多功能清潔工具”的前端毛刷用於深度清潔污水箱內部，如圖4-10。
- ④ 將過濾器如圖4-11所示從水箱蓋上取出，清水洗淨徹底晾乾後裝回水箱蓋，如圖4-12。

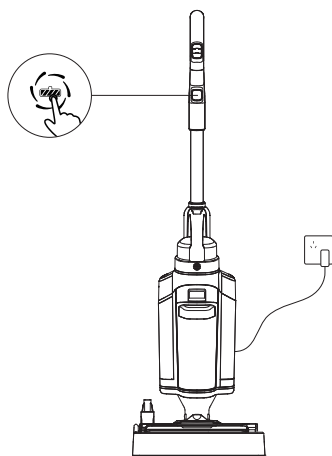
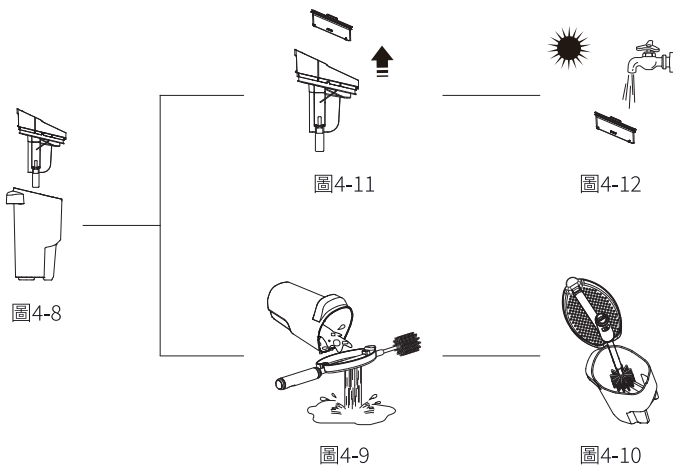

使用方法

關於顯示螢幕

① 電量指示燈：

- 機器電量充足正常工作時，指示燈白色常亮顯示電池電量。
- 電池低電量，指示燈白色閃爍提示。
- 充電中，指示燈白色閃爍提示。
- 充電完成，指示燈白色常亮，5分鐘後螢幕熄滅。

② 自體清潔指示燈：

- 機器使用完成放回通電底座，指示燈藍色閃爍提醒自體清潔。
- 自體清潔功能開啟，指示燈藍色常亮，自體清潔完成後熄滅。

③ 滾刷纏繞指示燈：

滾刷纏繞時，指示燈紅色閃爍提示清理。

④ 污水箱水滿指示燈：

污水箱水滿，指示燈紅色閃爍提示清理。

⑤ 吸塵模式指示燈：

機器進入吸塵模式，白色指示燈常亮。

⑥ 強力模式指示燈：

機器進入強力模式，白色指示燈常亮。



清潔保養與收藏

滾刷深度清潔

每4-5次地面清掃後，建議對滾刷進行一次深度清潔，“多功能清潔工具”手柄末端的毛髮處理器可用於清理滾刷上的毛髮，如圖5-1。毛髮處理器輕拉即可，手柄按鍵輕按彈回。

※備註：為了達到長期高效清潔效果，建議將使用後的滾刷放置通風處晾乾，有利於延長使用壽命。滾刷更換也可選擇原廠服務中心進行購買。



圖5-1

過濾器清潔

■ 每2-3次地面清潔後，請及時清理吸附在過濾器上的固態灰塵垃圾，以免過濾器長久使用未清理被堵塞。將過濾器從水箱蓋上取出，清水洗淨後請放置通風處徹底晾乾，如圖5-2。

■ 為了更好的產品清潔體驗建議每2-3個月更換一次過濾器，可到原廠服務中心進行選擇購買。

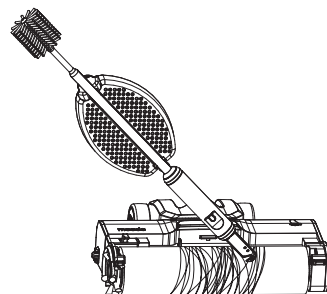

圖5-2

底座日常清潔

請將變壓器斷開電源，底座凹面處，可使用清水沖洗，保持清潔，建議晾乾後再使用，如圖5-3。

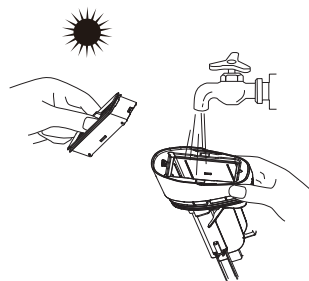

圖5-3

清潔保養與收藏

地刷上蓋日常清潔

地刷上蓋可以拆下用清水沖洗，保持清潔，如圖5-4。

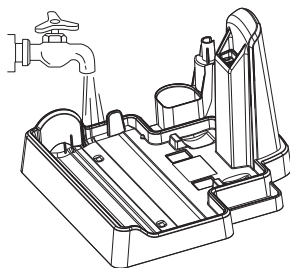

圖5-4

配件日常清潔

- 1 軟管清潔：軟管可用清水沖洗，將軟管A端連接水龍頭，B端通往排水口，利用水流沖洗軟管內部，如圖5-5。
- 2 玻璃刷清潔：玻璃刷可用清水沖洗，如圖5-6。
- 3 織物水洗刷清潔：按壓水洗刷透明蓋解鎖按鍵，可取下透明蓋清洗，如圖5-7。
- 4 縫隙刷清潔：縫隙刷可用清水沖洗，如圖5-8。

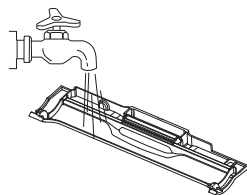

圖5-5



圖5-6

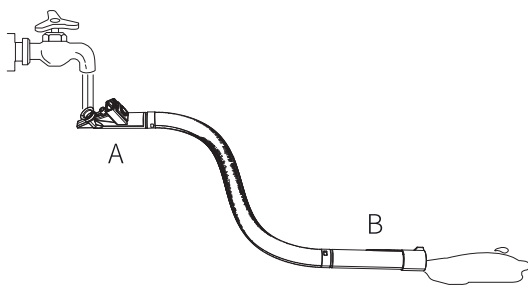

圖5-7

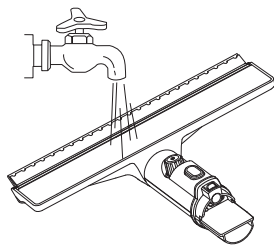

圖5-8

清潔保養與收藏

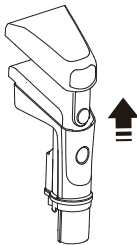
日常收納

- 1 日常清掃並清潔後，取出滾刷組件和配件，按圖5-9方向放置於底座指定位置，整機應放置於通風良好的地方，避免放在陽光直射或者潮濕的地方。
- 2 機身用水或中性的洗滌劑擦洗，擦洗前務必將清潔布擰乾，切勿將水滲入洗地機機構內部，如圖5-10。
- 3 清潔之前，請先讓機器停止工作並確認產品不在充電狀態。清理完之後，避免放在陽光直射或者潮濕的地方。

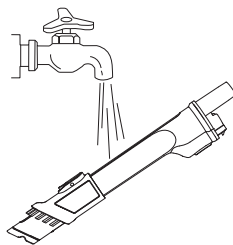

圖5-9



圖5-10

產品規格與常見故障排除

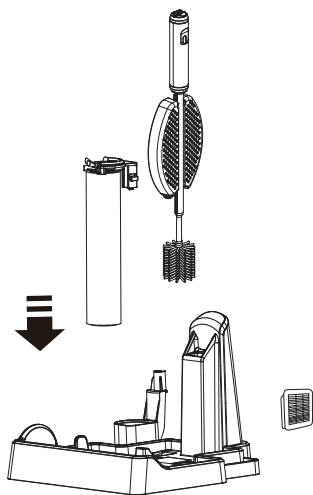
技術規格參數

	主機功能參數
產品名稱	無線洗地機
額定電壓	DC 18 V ==
額定功率	160W
淨水箱容量	500 ml
汙水箱容量	380 ml
尺寸	W286 X H1115 X D223 mm
重量(主機不含配件)	4.8 kg
產地	中國
變壓器型號	K25V220100U
輸入	AC100-240V 50/60Hz 0.6A
輸出	DC 22.0V 1.0A
電池型號	FBP100
電池容量	5200mAh
工作時間	≥40min
充電時間	< 5.2H

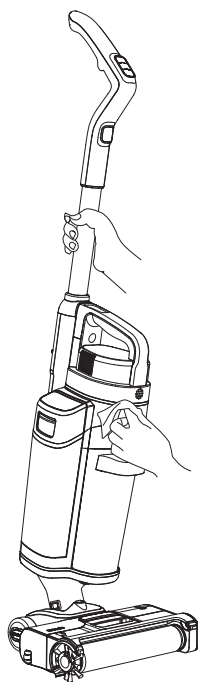
※ 備註：電池的實際使用會因為環境影響可能會低於本說明書所登錄之測試。

產品規格與常見故障排除

常見故障排除

異常狀況	可能性原因分析	處理方式
機器不工作	<ul style="list-style-type: none">① 產品沒電或者電量不足② 滾刷纏繞③ 污水箱滿	<ul style="list-style-type: none">① 請為產品充電後再使用② 請清理滾刷後重新開機③ 請清理污水箱後裝回機身
產品吸力減弱	<ul style="list-style-type: none">① 產品吸口被堵塞② 滾刷被毛髮等物體纏繞	<ul style="list-style-type: none">① 請清理吸口管道及污水箱過濾器② 請清理滾刷
電機運轉有異響	<ul style="list-style-type: none">① 地刷吸口被堵塞	<ul style="list-style-type: none">① 清理地刷吸口內的障礙物
產品無法充電	<ul style="list-style-type: none">① 充電器與充電座接口未連接好	<ul style="list-style-type: none">① 請檢查並連接好
污水箱誤報	<ul style="list-style-type: none">① 污水箱連接觸點髒污	<ul style="list-style-type: none">① 請清潔污水箱觸點

■ 如若按照以上步驟仍不能使產品正常工作，請聯繫本公司的售後服務部門以獲取幫助。

產品規格與常見故障排除

限用物質含有情況標示表

設備名稱：無線洗地機，型號（型式）：SWC-18EPF90

Equipment name Type designation (Type)

系列型號：

SWC-18EPF10、SWC-18EPF30、SWC-18EPF50、SWC-18EPF70

HWC-18EPF10、HWC-18EPF30、HWC-18EPF50、HWC-18EPF70、HWC-18EPF90

YWC-18EPF10、YWC-18EPF30、YWC-18EPF50、YWC-18EPF70、YWC-18EPF90

單元 Unit	限用物質及其化學符號 Restricted substances and its chemical symbols					
	鉛Lead (Pb)	汞Mercury (Hg)	鎘Cadmium (Cd)	六價鉻 Hexavalent chromium (Cr ⁺⁶)	多溴聯苯 Polybrominated biphenyls (PBB)	多溴二苯醚 Polybrominated diphenyl ethers (PBDE)
電源供應器	—	○	○	○	○	○
馬達組件	—	○	○	○	○	○
電機銅環	—	○	○	○	○	○
塑膠組件	○	○	○	○	○	○
橡膠部件	○	○	○	○	○	○

備考1. “超出0.1 wt %”及“超出0.01 wt %”係指限用物質之百分比含量超出百分比含量基準值。

Note 1: “Exceeding 0.1 wt %” and “exceeding 0.01 wt %” indicate that the percentage content of the restricted substance exceeds the reference percentage value of presence condition.

備考2. “○”係指該項限用物質之百分比含量未超出百分比含量基準值。

Note 2: “○” indicates that the percentage content of the restricted substance does not exceed the percentage of reference value of presence.

備考3. “—”係指該項限用物質為排除項目。

Note 3: The “—” indicates that the restricted substance corresponds to the exemption.

