

## 產品保證書

商品名稱	購買日期	經銷商(蓋店章)
商品型號		
姓名		
電話		
電子信箱		
地址		

承蒙惠顧不勝感激，為維護您的權益，應即請經銷商於保證書填寫購買日期及加蓋店章，同時保留發票為依據，否則將以製造出廠日期算起保固。

### 本產品保固方式:

- 一、憑本保證書，自購買日起一年內免費服務。
- 二、小家電產品如需服務請送至總公司或全省服務中心，除濕機(10L以上機種)、清淨機(CADR 值300 m/h以上機種)、水冷扇、葉片式電暖器、洗碗機、馬桶座與行動冰箱(40L、50L、60L)，為可到府維修商品，偏遠地區及離島除外。
- 三、本公司小家電產品轉為營業商務使用時，保固減半(六個月)。
- 四、本服務保證內容之範圍不包含產品內外外部外觀及任何附贈、加購之配件產品，消耗品(如電池、燈泡、濾網、烤盤、烤架、磁頭等)、配件產品(如扇葉、電動地刷、充電座、充電器、毛刷、相關包裝材、說明書)等之損壞或遺失。
- 五、遙控器保固三個月。
- 六、非人為因素造成損壞，充電型電池保固一年。
- 七、選購高單價配件品，如需了解產品型號與對應之保固期限，請洽服務人員了解。

### 注意事項

- 一、產品維修時請出示本保證書及發票，否則以出廠日為保固起算日；另保固期間內所更換之故障零件皆歸本公司所有。
- 二、如有下列情形之一者，雖在保固期間內亦不予免費保證：
  1. 天災(水災、火災、地震、雷擊等)、人為因素、鼠害、蟑螂、蟻害、壁虎、蟲害等、公共災害、化學物品、特殊環境(散熱差、車輛或船舶)造成之產品故障。
  2. 位處於溫泉硫磺區、沼氣區、高鹽分地區、因硫磺、沼氣、鹽害所造成之產品損壞。
  3. 產品未依說明書內容操作、擅自改裝或由非本公司授權之專業人員檢修所引起之故障或損毀。
  4. 安裝位置之遷移或搬運所產生之故障；外觀因使用自然髒汙或損毀者。
  5. 產品如經本公司工程人員檢查後判定屬於安裝不良所引起之故障時，由原安裝之店家負責，本公司不負安裝補正責任。
  6. 產品之安裝工程不在本公司保證範圍內，如有因此產生問題以致影響產品性能無法正常發揮，應由原購經銷商與購買者間之約定，自行負責屬於安裝工程範圍內之保固責任。
  7. 產品安裝時如未考量日後服務空間或人員安全性問題造成現場無法維修時，須另行拆裝或移至安全處所方能服務之所有費用由使用者自行支付；本公司服務工作人員判斷維修位置若有生命危險之疑慮，則本公司有權不予服務。
- 三、遇有下列情形之一，本公司得按價收費：
  1. 超過保固期間者。
  2. 出示本保證書及發票，致以出廠日為保固起算日，超過保固期限者。
  3. 保證書記載經塗改或模糊不清者，內容與現物不符，又無法提供發票或購買憑證者。
  4. 保證書內容購買日期未填寫及未加蓋經銷商店章，又無法提供發票或購買憑證者。
  5. 保固期間外之檢修或調整服務，不論是否更換零件，按公司規定酌收檢修300元。
  6. 零件另計。
- 四、下情況酌收300元以上外出基本費(依地區收費)
  1. 保證期限內因使用環境問題所衍生之服務案件，例如：人為操作不當使用說明、調整服務(非產品品質不良)。
  2. 免費保證期外之到府服務案件，更換零件者依現場維修報價收費，如未換修零件或報價不維修者。



### 顧客服務

保證書登錄、線上諮詢、報修、說明書下載及產品相關問題，請掃描QR碼了解更多。

※請上網登錄保證書資料，以確保相關權利。

# Scion

委製商/進口商  
禾聯碩股份有限公司

TEL : (03)396-1188 FAX : (03)396-1199

http : //www.heran.com.tw

免付費服務電話：0800-667-999

服務傳真專線：(03)-2627866

### 全台服務中心

總公司：桃園市龜山區A7科技園區文禾路289號

南港站：台北市南港區成功路一段22號

中和站：新北市中和區仁愛街126號

宜蘭站：宜蘭縣冬山鄉冬山路五段389號

中壢站：桃園市平鎮區廣達街47號

新竹站：新竹市竹光路197號

台中站：台中市南屯區精科二路6號

彰化站：彰化縣埤頭鄉斗苑東路478-1號

雲嘉站：嘉義市西區博愛路二段536號

台南站：台南市安南區安新二路199號

高雄站：高雄市大寮區上寮里上發六路29號

花蓮站：花蓮市中興路43巷2號一樓

台東站：台東市連航路102號

澎湖站：澎湖縣馬公市中興路6-2號

金門站：金門縣金城鎮珠浦東路4巷13弄8號

TEL : (03)327-5407

TEL : (02)6617-7860

TEL : (02)6637-3799

TEL : (03)958-5592

TEL : (03)492-8399

TEL : (03)610-6383

TEL : (04)3609-1122

TEL : (04)700-3588

TEL : (05)310-3755

TEL : (06)602-5789

TEL : (07)963-1166

TEL : (03)327-5407

TEL : (089)239-710

TEL : (07)963-1166

TEL : (07)963-1166

# Scion

# Dishwasher

## Operating manual 操作手冊



圖片僅供參考，產品以實物為準。

顧客服務



QR CODE

SCION 官方網站



QR CODE

# 目錄

歡迎使用『洗碗機』！

為確保使用安全，操作前請您仔細閱讀說明書並妥善保存，以便日後參考。

---

以下為本說明書之系列型號：

HDW-06ZM010、HDW-06ZM020、HDW-06ZM030、HDW-06ZM040、HDW-06ZM050、  
HDW-06ZM060、HDW-06ZM070、HDW-06ZM080、HDW-06ZM090、ADW-06ZM010、  
ADW-06ZM020、ADW-06ZM030、RDW-06ZM010、RDW-06ZM020、RDW-06ZM030、  
SDW-06ZM010、SDW-06ZM020、SDW-06ZM030、YDW-06ZM010、YDW-06ZM020、  
YDW-06ZM030

---

安全注意事項 .....	1
各部件名稱與安裝說明 .....	4
使用方法 .....	9
清潔保養與收藏 .....	19
產品規格與常見故障排除 .....	21

---

# 安全及注意事項

★使用本產品前，請詳細閱讀本使用說明書，將幫助您正確使用本產品。為防止因使用不當而造成不必要的人身傷害和財產損失，請您在使用前務必注意以下事項：

- ① 本產品不預期供生理、感知、心智能力、經驗或知識不足之使用者(包含孩童)使用，除非在對其負有安全責任的人員之監護或指導下安全使用。
- ② 孩童應受監護，以確保孩童不嬉玩電器。
- ③ 嚴禁將產品本體、電源線、插頭及浸入水中或其他液體中，以防有觸電的危險。
- ④ 切勿將電源線懸掛在廚櫃、桌子的邊緣或高溫表面。
- ⑤ 如果發現電源線、插頭或機器本體出現故障，請務必停止使用，並找專業人員維修或更換。
- ⑥ 切勿損壞、過分彎曲、拉伸、扭轉電源線，不可在電源線上放置重物或夾住電源線，如果電源線損壞，必須由專業維修人員進行更換。
- ⑦ 本產品需使用110V獨立插座，並請勿拔除電源接地線。
- ⑧ 當機器不使用時，應將插頭從插座內拔出，以免因絕緣老化而發生觸電或漏電火災。
- ⑨ 拔除插頭時請保持手部乾燥，以免發生觸電危險。
- ⑩ 應將機器放置在乾燥的環境中，不可以曝露在潮濕環境中。
- ⑪ 使用機器時請安置於平穩處，並切勿靠近易燃物品。

# 安全及注意事項

- ⑫ 請勿將餐具類以外的物品放入機器中。
- ⑬ 請勿在戶外使用本產品，產品為家用或類似用途，如下列所示：
  - 商店、辦公室及其他工作環境之員工廚房區域
  - 農莊
  - 旅館、汽車旅館及其他居住型環境之住戶
- ⑭ 電器不得藉由外接計時器或分離遙控系統操作
- ⑮ 為了安全起見，請勿將尖銳器具(如：刀子、叉子等)之尖端朝上，應當水平放置或將其置於籃中。
- ⑯ 不使用時，請保持機門關閉，以免有翻倒之危險。
- ⑰ 請勿在機器運轉時隨意將機門打開，以免意外發生；若需要在運轉中打開機門，請先按「暫停鍵」，微微打開門縫，並待熱氣消散再繼續動作。



- 注意：
- 請確保進水及排水管保持暢通，否則將影響洗碗機運作。
  - 安裝機器時必須使用新的水管，舊的水管請勿繼續沿用。
  - 洗碗機安裝完畢後，應確認水源、電源是否連接正常，且機器是否放置穩固水平，確認完畢後方可開機使用。
  - 機器兩側請勿放置其他雜物，以免阻礙出風口。
  - 請使用冷水或溫水水源，不得使用超過40°C的熱水。
  - 運作時若有異常現象發生，請立即停止機器。
  - 機器剛運作完畢時，餐具的溫度較高，建議待30分鐘後再取用。
  - 機器使用完畢後，或維修清潔、長期不使用時、須拔除電源，並關閉水源。

# 安全及注意事項



- 洗劑注意：
- 禁止使用專用洗碗粉以外之清潔產品如：洗碗精、清潔劑、肥皂，以免導致機器因不當操作而產生故障或生鏽、損壞。
  - 禁止使用其他鹽類(如：食用鹽、小蘇打)代替洗碗機專用鹽，以免導致機器損壞、腐蝕。
  - 請將洗劑及專用鹽放置在孩童、寵物無法觸及之處，以免造成危險。
  - 加完專用鹽後，請立即執行一次「快速洗」模式，以免殘留的鹽造成機器腐蝕。
  - 請遵守洗劑上的標示及注意事項，以免造成機器故障或意外的發生。

# 各部件名稱與安裝說明

## 部件名稱

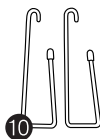
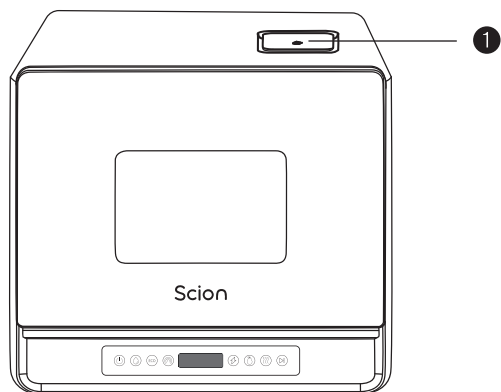

## 部件名稱

- |           |        |        |
|-----------|--------|--------|
| ① 出風口/加水口 | ⑤ 排水管  | ⑨ 加水杯  |
| ② 卡箍      | ⑥ 進水管  | ⑩ 馬克杯架 |
| ③ 三通閥     | ⑦ 快速接頭 |        |
| ④ 吸盤      | ⑧ 蔬果籃  |        |

# 各部件名稱與安裝說明

## 機器安裝

- 本產品設計為多元安裝，可選擇接進水管，或手動加水，詳細可參考下圖各安裝方法

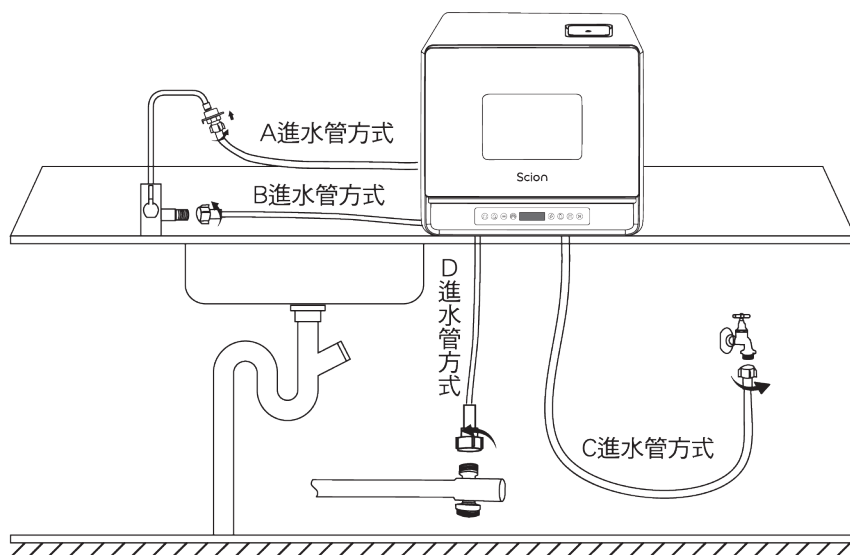

注意：■ 安裝位置應盡量靠近水源，且須使用獨立插座。

■ 進水壓力應在0.04-1.0MPa以內，且進水水溫不高於40°C。

■ 須確保洗碗機能水平安裝，安穩平放。

■ 洗碗機出氣孔會排出高溫蒸汽，須注意預留空間，且不可正對插座或電子器件。

# 各部件名稱與安裝說明

## 管路安裝

- 1 進水管除直接連接自來水管以外，亦可透過三通閥與水龍頭連接。(圖一)
- 2 進水管的兩端分別與洗碗機進水閥和水管、水龍頭連接，須注意彎頭一端連接機器本體。(圖二)
- 3 將排水管彎頭一端與機器連接，並用卡箍確實固定。(圖三)
- 4 排水管如不與水管相接，亦可透過吸盤直接排水到水槽。(圖四)

 注意：■ 選擇手動加水的安裝方式仍需安裝排水管，推薦使用「圖四」安裝方式。

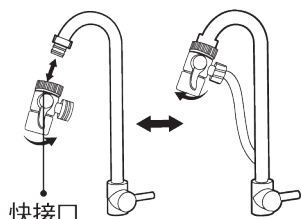

(圖一)

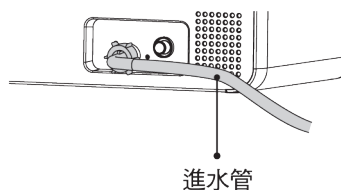

(圖二)

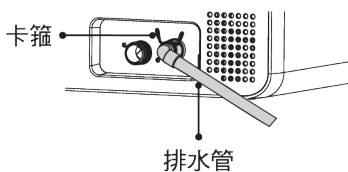

(圖三)

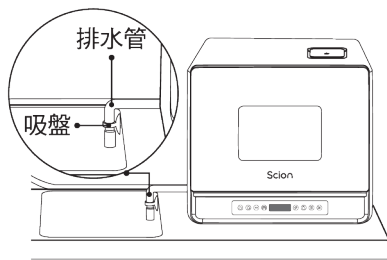

(圖四)



## 各部件名稱與安裝說明



注意：■ 安裝時務必使用新的材料，舊的水管請勿重複使用。

- 請勿使用沸水或過燙的水做為進水水源。
- 安裝時請確保水管保持暢通，無阻塞、打結。
- 若需延長排水管，請勿超過3米，否則恐將影響洗滌效果。
- 請確實安裝各部件，以免機器故障及防止漏水。
- 若使用三通閥安裝，不使用洗碗機時請正常關閉水龍頭，以免長期承受水壓，導致零件故障。



注意：安裝完成後，請依下列步驟進行檢查：

- ① 洗碗機是否水平放置，並且固定妥當。
- ② 電源是否確實連接。
- ③ 進、排水管是否正確安裝，並確實連接。
- ④ 機器內部的附件、包材是否已完全取出。

# 各部件名稱與安裝說明

## 手動模式

- 於待機狀態下，由上方加水至機器發出「滴滴」聲，且缺水圖示消失，即代表水箱裝滿，可以開始洗滌。

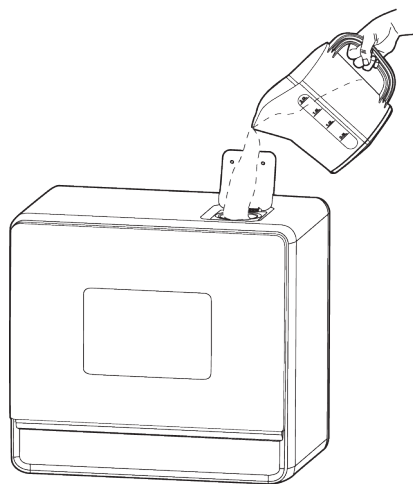

**!** 注意：■ 推薦使用加水杯進行加水，每次裝滿約需2.5杯的水量，裝水時請注意避免潑灑。

- 每次洗滌前都必須裝滿水，再選擇所需程序進行洗滌。

**!** 溫馨提醒：■ 請妥善保存本說明書以及其他附件。

- 機器在出廠前皆已通過進水測試，若包裝內有殘留水滴，純屬正常現象，並不代表機器非全新機。
- 首次使用時，請先運行一次快洗程序，以確保所有管線正常運作。(初次使用時，若機器內的水偏黃色為正常現象，這是由於軟水器內的軟水物質尚未均勻析出。)

# 使用方法

## 餐具擺放示意圖

- 本洗碗機單次洗滌程序建議最大容量的餐具擺放建議數量不超過40件。實際可以擺放數量仍需根據餐具的形狀及規格尺寸而會有所不同。
- 建議尺寸：餐盤建議23cm，最大不超過26cm。  
筷子建議23cm，最大不超過25cm。  
醬碟最小需大於7cm。

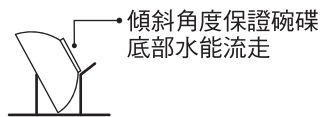
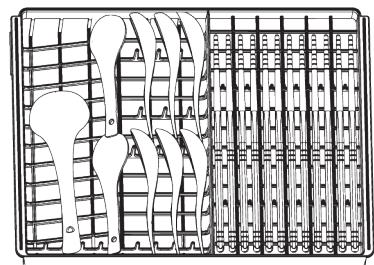
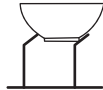
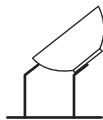
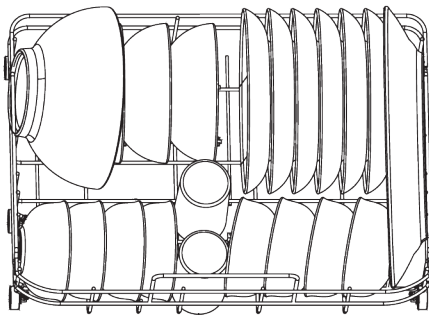
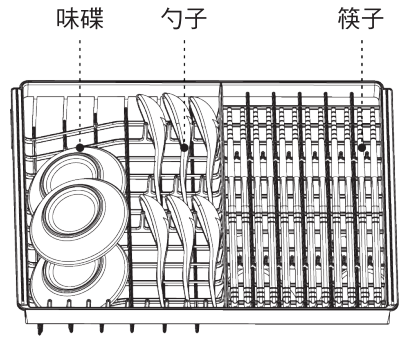
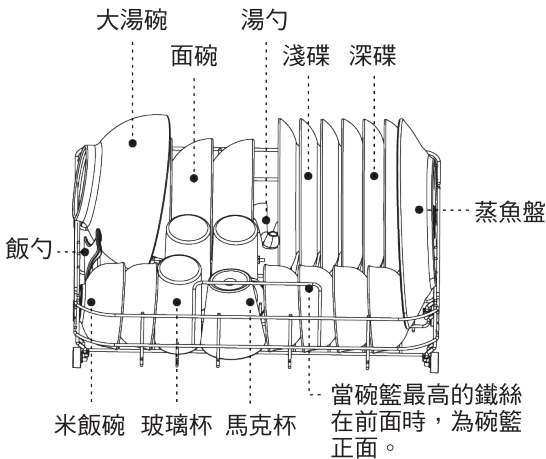

正確(碗碟開口傾斜朝下)

# 使用方法

## 餐具選用

- 洗碗機的洗滌環境為高溫狀態，對不同材質的餐具可能造成不同影響，請參考以下提示：
- 適合餐具：



陶瓷餐具



玻璃餐具



不鏽鋼餐具

- 其他餐具注意事項：
  - 鐵製品：清洗後可能有生鏽情況。
  - 竹、木製品：高溫下可能會變形開裂。
  - 貴金屬、鋁製品、彩釉餐具：可能造成光澤度下降。
  - 塑膠製品：請確認是否為耐高溫材質，否則可能會造成變形。
  - 玻璃製品：太輕薄的製品可能有破裂風險。
  - 輕質物品：可能會被沖飛。
  - 其他未記載於上述或不明確可否適用於洗碗機之餐具物品，可向販售該商品之原公司諮詢確認。

## 餐具擺放注意事項

- 較大的食物殘渣如：大骨頭、大片菜葉等，需清理乾淨後方可放入碗籃內。
- 餐具需整齊擺放，否則將影響清潔效果。
- 餐具須側向擺放，將污漬面略為朝下，以達到最佳清潔效果。此外，餐具若正放，將會有積水現象，因此請注意擺放角度，以避免積水現象發生。
- 湯匙、筷子請置於餐具籃內。
- 請注意餐具不可超出置碗架，以免餐具阻礙噴臂旋轉，導致機器故障或清潔效果不佳。
- 過於細小的餐具會有掉出碗架並隨污水排出的風險，請勿放入機內清洗。

# 使用方法

- 擺放餐具時，請注意鋒利餐具刮傷機器內部及機門封條。
- 請注意不要刮傷置碗架及餐具籃，以免造成保護漆脫落，進而出現生鏽現象。
- 擺放完成後，請確認上、下噴臂是否能正常旋轉，不會受到餐具阻擋。

# 使用方法

## 開始使用

### 使用洗碗機前的準備

- ① 燒焦：■ 焗烤、蒸蛋後的器皿、燒焦的鍋等頑固污漬難以清洗。  
→事先浸泡、清理



- ② 食物殘渣：■ 可能導致再次附著：調味料、香料、芝麻等細小殘留物  
■ 可能導致閘門故障：牙籤、魚骨、橡皮筋等  
■ 可能導致產生異味：魚皮等  
→事先清除食物殘渣、異物



- ③ 油汙嚴重：■ 可能導致再次附著 →事先手洗

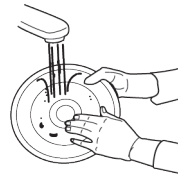

■ 以下污漬可能無法徹底清除。

- ① 累積的茶垢    ② 口紅污漬（根據口紅種類而異）  
③ 被食物色素染色的塑膠餐具

■ 食物色素（番茄醬、咖哩等）較多時，色素可能沾到機內，建議事先清洗掉。

# 使用方法

## 放入餐具

- 參考第P.09～P.11頁注意事項，並依說明書指示放入餐具。

## 放入專用洗劑

- 參考第P.16～P.18頁注意事項，仔細閱讀相關注意事項，並遵守說明使用。
- 投放洗劑時，取用對應需求的份量後，投放於底座位置。

## 開始洗滌、烘乾

- 參考第P.14～P.16頁注意事項，並根據您的需求選擇適當的洗滌程序。
- 運作期間如非必要請不要隨意打開機門，若需要需要開啟時，請先按暫停鍵，再緩緩打開機門，以防高溫蒸氣或水衝出機器外。



溫馨提醒：■ 如使用手動模式，請務必於啟動程序前將水箱加滿。

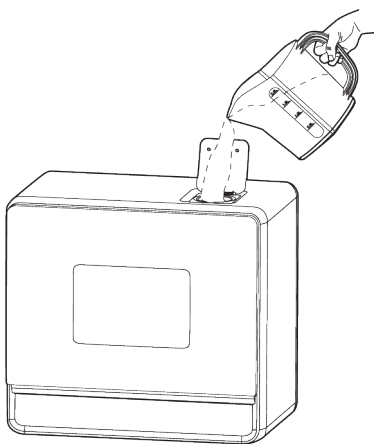

# 使用方法

## 完成

- 機器發出提示音表示結束洗滌與烘乾，剛結束時，機器內部溫度較高，建議等待15~30分鐘後方可取用餐具，以免燙傷。
- 若有開啟自動通風模式，則將在60分鐘烘乾結束後，再另外烘乾45分鐘、冷卻30分鐘，之後的72小時內，機器會定時自動通風。  
※(每1.5小時通風一次，一次約15分鐘)

## 控制面板及操作

- 1-1控制面板：



- 1-2開始使用：

- ① 關上機門，長按電源開機。
- ② 根據使用情況選擇適合的洗滌程序。
- ③ 確認選定的程序後，按下啟動/暫停鍵即進入該模式。
- ④ 相應的程序燈號閃爍，即代表機器開始運作。  
※當您只需要純烘碗，不需洗滌時，可直接選擇烘乾模式！





**注意：** ■ 當機器開始運作後，如需更換模式，請先關機，重新啟動後再依步驟操作即可，每次開關需稍待馬達運作，才可操作。不能操作的時候，機器會發出「嗶嗶」兩聲提示音，請勿多次頻繁開關機，以免造成預期外的機器故障。





# 使用方法

## ■ 1-3自動通風功能：

- ① 當洗滌與乾燥結束後，機器將進入預設開啟的「自動通風」模式(除蔬果洗預設為關閉)，機器將在60分鐘烘乾結束後的72小時內，每90分鐘進行一次長15分鐘的換氣，以達到防潮、防霉及抑止異味的效果。
- ② 若想手動設定該功能，則需按以下步驟執行：  
在開始洗滌的狀態下，按下「」烘乾鍵，按鍵燈熄滅則表示此功能已關閉；反之，在開始洗滌的狀態下，按下「」烘乾鍵，按鍵燈亮起則表示此功能已開啟。

## ■ 1-4預約功能：

當您想在特定時刻啟動機器時，可以選擇此功能，步驟如下：

- ① 按下電源鍵開機
- ② 選擇對應洗滌程序後，長按「」烘乾鍵5秒進入預約模式。
- ③ 按下「」烘乾鍵選擇所需之預約時間，可預約時間為2~12小時。
- ④ 選定時間後，按下啟動/暫停鍵，機器將於指定時間後開始洗滌程序。



**注意：** ■ 在機器開始運作前，如需更改時間，待機器可操作時，長按「」烘乾鍵，即可取消預約，回到選擇模式的狀態，再次依步驟操作即可；若機器已經開始運轉、倒數，則須重新開機，才能重新預約時間。

■ 使用預約功能時，無法設定自動通風功能，須待機器開始洗滌時，才可如常調整。

■ 面板顯示時間僅為各功能倒數剩餘之時間，不含進、排水時間，實際完成時間將會因進水、排水、環境因素等而有少許差異。

■ 洗碗機的通風與烘乾功能主要針對餐具碗盤加強乾燥，熱水洗後水氣易形成水珠殘留內壁，屬正常現象，如需獲得更好的乾燥效果，建議洗烘完將門開啟自然風乾2小時。

# 使用方法

## ■ 1-5程序說明：

功能	適用範圍	洗滌時間	洗碗粉	溫度	乾燥	自動通風(可選)
標準	日常洗滌	58分鐘	10g	55~68°C	60分鐘	自動通風 72小時
快速	適用輕度髒污餐具，或長期存放久未使用的乾淨餐具。	28分鐘	5~10g	50~62°C	60分鐘	自動通風 72小時
強力	適用於重度髒污餐具。	78分鐘	15~20g	55~75°C	60分鐘	自動通風 72小時
節能	日常洗滌，溫度較低，相對節能。	88分鐘	10g	43~57°C	60分鐘	(需手動開啟) 自動通風 72小時
蔬果	適用於簡單清潔蔬菜、水果表面之灰塵。	9分鐘	/	/	/	/
烘乾	需烘乾之餐具。	/	/	60~70°C	60分鐘	自動通風 72小時



**溫馨提醒：** ■ 洗碗粉請勿添加過量，以免導致過多的泡沫進而影響洗滌效果，造成溢流或機器故障。

■ 表中數據僅提供參考，實際的使用情況或因為環境的溫度、水溫、壓力、餐具的不同而有所差異。

# 使用方法

## 專用鹽添加

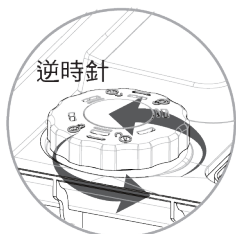

- ❶ 請先找到機器內部的軟水器，以逆時針方向旋轉並向上提起軟水器蓋。

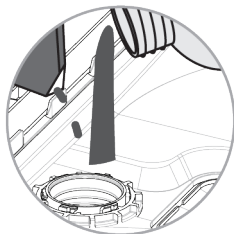

- ❷ 添加400~500g的專用鹽，軟水器加水添滿，注意專用鹽及水請勿外灑。

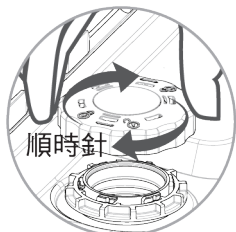

- ❸ 順時針旋緊上蓋

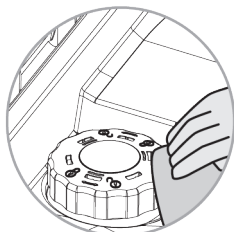

- ❹ 確認有無專用鹽或水外灑，可用毛巾擦拭清潔。完成添加後，請運行一次「快洗」模式。

## 軟水器檔位調節

- 軟水器可以有效軟化水質，減少水垢產生，水質較硬的地區推薦使用。

⚠ 注意：■ 唯有添加專用鹽後，機器才具有軟化水質的功能。

### 根據當地自來水硬度設置檔位參照表

水硬度 (ppm)	硬度檔位顯示
0-90	H1
100-200	H2
210-300	H3 (預設)
310-400	H4
410-600	H5
610-800	H6

⚠ 注意：

- H0檔預設不軟化水，缺鹽指示燈保持熄滅狀態。

# 使用方法

## 軟水器檔位調節

- 關上機門並讓機器處於待機狀態(電源鍵呈呼吸燈且螢幕不亮)
- 長按「🍏」蔬果鍵 加「🔥」烘乾鍵3秒，進入檔位設定模式。
- 按「🍏」蔬果鍵可以選擇H0~H6的軟水檔位，選擇適合的檔位後，按「🔥」烘乾鍵即可選定當前檔位。

## 洗劑添加

- 需使用專用洗碗粉以達到最佳清潔效果，專用洗碗粉可利用其生物酶去除餐具上的油污及殘渣，且延長機器使用壽命。洗碗粉用量請參考P.16說明，並請詳細閱讀洗劑的使用說明。
- 投放時，直接將洗劑放在門上凹槽或機器內部即可。

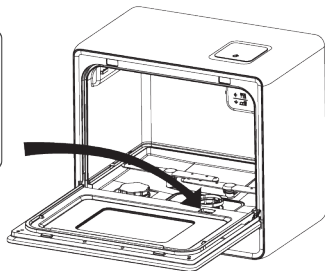

## 清潔維護

- 機器需定期清潔，以維持最佳清洗能力，請定期檢查機器內部、密封條等死角地方。

# 清潔保養與收藏

## 過濾系統清潔

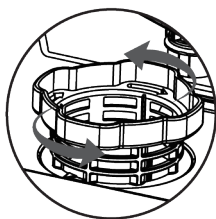

- 1 依圖示以逆時針方向轉動提杯，並取出過濾器。

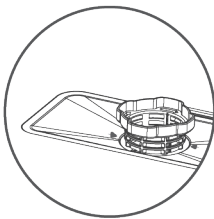

- 2 將不鏽鋼過濾器同時取出。

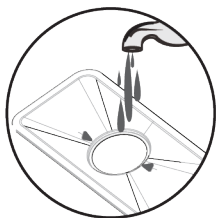

- 3 用流水沖洗，亦可使用軟毛刷或海綿清潔不鏽鋼過濾器，請勿使用鋼刷或菜瓜布，以免刮花，導致生鏽。

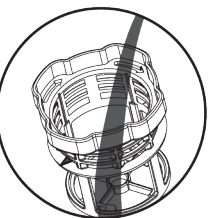

- 4 用流水沖洗提杯及過濾網。

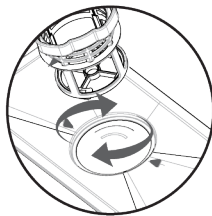

- 5 將提杯、過濾器裝回機器內部，以順時針方向旋轉，並將提杯、過濾器上的三角形圖示對齊，以確保過濾器確實安裝、鎖緊。

# 清潔保養與收藏

## 噴臂清潔

- 檢查各出水孔有無異物堵塞，若有堵塞情形，請以細小毛刷將異物排除。

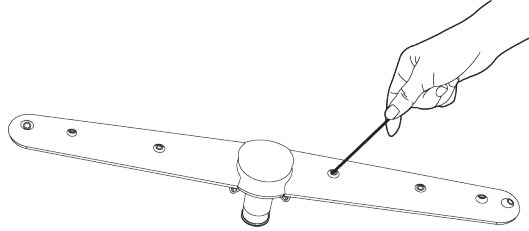

## 機器本體清潔

- 請使用中性清潔劑搭配濕布擦洗各部位，請勿使用強酸、鹼溶液或鋼刷，以免刮傷機器內部，導致機器損壞或故障。  
(機器外殼如有髒汙請用濕布擦洗，勿直接泡水清洗以免損壞。)

# 產品規格與常見故障排除

## 故障代碼表

- 當所有洗滌程序燈亮，且左側的三種指示燈閃爍，則表示機器出現故障。
- 不同的閃爍模式則對應不同的故障狀況，請參照下表。若所有指示燈亮則代表按鍵異常。

故障代碼	可能性原因分析	處理方式
E1	進水異常	檢查進水源頭是否故障，重新打開水龍頭，如持續故障無法排除，請聯繫專業人員維修。
E2	排水異常	請先關閉水源，並聯繫專業人員維修。
E3	發生溢流、漏水故障	請聯繫專業人員維修。
E4	水溫傳感器異常	請聯繫專業人員維修。
E5	IC電路板異常	若仍異常，請聯繫專業人員維修。
E6	加熱管不加熱	將插頭拔掉斷電後，在重新上電，如持續故障無法排除，請聯繫專業人員維修。

# 產品規格與常見故障排除

## 常見故障排除

異常狀況	可能性原因分析	處理方式
洗碗粉殘留	<ol style="list-style-type: none"> <li>❶ 噴臂出水口堵塞。</li> <li>❷ 洗碗粉投放過多。</li> <li>❸ 使用非原廠洗碗粉。</li> </ol>	<ol style="list-style-type: none"> <li>❶ 清潔噴臂，並運行一次「快速洗」模式。</li> <li>❷ 運行一次「快速洗」模式，將殘留洗碗粉沖洗完畢，日後使用請投放適宜的劑量。</li> <li>❸ 運行一次「快速洗」模式，並停止使用該洗碗粉。</li> </ol>
機器內壁 殘留大量水珠	<ol style="list-style-type: none"> <li>❶ 餐具擺放不當。</li> <li>❷ 洗滌程序異常中止。</li> </ol>	<ol style="list-style-type: none"> <li>❶ 請參考P.9擺放說明。</li> <li>❷ 請確認機器是否處於穩定安裝環境，並重新啟動機器，進入烘乾程序。</li> </ol>
機器內部 殘留泡沫	<ol style="list-style-type: none"> <li>❶ 洗碗粉投放過多。</li> <li>❷ 使用非原廠洗碗粉或錯誤洗劑。</li> </ol>	<ol style="list-style-type: none"> <li>❶ 運行一次「快速洗」或任一其他模式直至泡沫消失。</li> <li>❷ 下次使用請投放適宜的劑量，或停止使用它牌洗碗粉。</li> </ol>
餐具未烘乾	<ol style="list-style-type: none"> <li>❶ 餐具擺放重疊。</li> <li>❷ 洗滌程序尚未結束。</li> <li>❸ 洗滌程序為「蔬果」模式。</li> </ol>	<ol style="list-style-type: none"> <li>❶ 請參考P.9擺放說明。</li> <li>❷ 等待洗滌完，進入60分鐘的烘乾後，才算完整結束一次洗滌程序。</li> <li>❸ 蔬果洗模式並無烘乾流程。</li> </ol>
機器插電待機時 有風聲	<ol style="list-style-type: none"> <li>❶ 換氣系統工作中。</li> </ol>	<ol style="list-style-type: none"> <li>❶ 正常現象。</li> </ol>



# 產品規格與常見故障排除

異常狀況	可能性原因分析	處理方式
按電源鍵無反應	<ol style="list-style-type: none"> <li>❶ 指示燈全暗，可能插頭鬆脫或停電。</li> <li>❷ 電源按鍵或手有油污、水。</li> <li>❸ 按電源鍵的時間過短。</li> </ol>	<ol style="list-style-type: none"> <li>❶ 請確保電源正確連接。</li> <li>❷ 請確保手、按鍵清潔乾爽。</li> <li>❸ 請按壓電源鍵約1秒左右。</li> </ol>
缺水指示燈亮	<ol style="list-style-type: none"> <li>❶ 連接之水管無水或水壓過低，水箱缺水。</li> <li>❷ 流量計故障。</li> <li>❸ 進水閥故障。</li> </ol>	<ol style="list-style-type: none"> <li>❶ 請確保進水正常，機器進水後，指示燈將熄滅。</li> <li>❷ 請聯繫專業人員維修。</li> <li>❸ 請聯繫專業人員維修。</li> </ol>
洗滌過程中有撞擊聲	<ol style="list-style-type: none"> <li>❶ 餐具擺放錯誤。</li> <li>❷ 餐具過輕、小。</li> </ol>	<ol style="list-style-type: none"> <li>❶ 請重新將餐具擺放穩固。</li> <li>❷ 過於輕巧、小的餐具，不建議放入機器內。</li> </ol>
餐具清洗不乾淨	<ol style="list-style-type: none"> <li>❶ 餐具擺放交疊。</li> <li>❷ 未選擇合適的洗滌模式。</li> <li>❸ 未選用專用洗碗粉，或投放份量不正確。</li> <li>❹ 過濾器未正確安裝，導致食物殘渣循環。</li> <li>❺ 噴臂出水口堵塞。</li> <li>❻ 噴臂被卡住導致無法正常旋轉。</li> <li>❼ 餐具表面的殘渣過於頑強洗滌過程被異常中斷。</li> </ol>	<ol style="list-style-type: none"> <li>❶ 請參考P.9擺放說明。</li> <li>❷ 請選擇合理的洗滌程序</li> <li>❸ 請選擇專用洗碗粉，並投放與餐具數量相符的份量。</li> <li>❹ 請重新檢查過濾器是否安裝確實。</li> <li>❺ 請疏通噴臂出水口。</li> <li>❻ 請確保餐具擺放無阻礙噴臂旋轉。</li> <li>❼ 請將餐具浸泡一段時間，必要時請先用鋼刷大致清潔一次。</li> <li>❽ 重新運行一次洗滌程序。</li> </ol>

# 產品規格與常見故障排除

異常狀況	可能性原因分析	處理方式
洗碗不使用時， 內部有大量積水	<ul style="list-style-type: none"><li>❑ 1 排水管安裝位置過高。</li><li>❑ 2 排水管堵塞。</li><li>❑ 3 排水泵故障。</li><li>❑ 4 進水閥故障。</li></ul>	<ul style="list-style-type: none"><li>❑ 1 請重新安裝排水管，放低位置。</li><li>❑ 2 請確保排水管暢通。</li><li>❑ 3 請專業人員維修。</li><li>❑ 4 請專業人員維修。</li></ul>
機器內部、餐具上 有白色痕跡殘留	<ul style="list-style-type: none"><li>❑ 1 水質過硬導致水垢發生。</li></ul>	<ul style="list-style-type: none"><li>❑ 1 請確認軟化鹽是否充足，必要時可投入20~25g檸檬酸，並運行一次快速洗，以洗去內部水垢。</li></ul>

# 產品規格與常見故障排除

## 技術規格參數

主機功能參數	
產 品 名 稱	六人份桌上型洗碗機
輸 入 電 壓 / 頻 率	110V/60Hz
額 定 消 耗 功 率	850W
機 體 重 量	17.5kg
機 體 尺 寸	W548xH496xD360 mm
防 水 等 級	IPX1
允許的最大進水壓力	1MPa
允許的最小進水壓力	0,04MPa
進 水 管 長 度	1500 mm
排 水 管 長 度	1500 mm
電 源 線 長 度	1500 mm
碗 籃 尺 寸	W464xH151.5xD327.9 mm