

產品保證書

商品名稱		購買日期	
商品型號		經銷商(蓋店章)	
姓名			
電話			
電子信箱			
地址			

承蒙惠顧不勝感激，為維護您的權益，應即請經銷商於保證書填寫購買日期及加蓋店章，同時保留發票為依據，否則將以製造出廠日期算起保固。

本產品保固方式:

- 一、憑本保證書，自購買日起一年內免費服務。
- 二、小家電產品如需服務請送至總公司或全省服務中心，除濕機(10L以上機種)、清淨機(CADR值300 m/h以上機種)、水冷扇、葉片式電暖器、洗碗機、馬桶座與行動冰箱(40L、50L、60L)，為可到府維修商品，偏遠地區及離島除外。
- 三、本公司小家電產品轉為營利商務使用時，保固減半(六個月)。
- 四、本服務保證內容之範圍不包含產品內外外部外觀及任何附贈、加購之配件產品，消耗品(如電池、燈泡、濾網、烤盤、烤架、磁頭等)、配件產品(如扇葉、電動地刷、充電座、充電器、毛刷、相關包裝材、說明書)等之損壞或遺失。
- 五、遙控器保固三個月。
- 六、非人為因素造成損壞，充電型電池保固一年。
- 七、選購高單價配件品，如需了解產品型號與對應之保固期限，請洽服務人員了解。

注意事項

- 一、產品維修時請出示本保證書及發票，否則以出廠日為保固起算日；另保固期間內所更換之故障零件皆歸本公司所有。
- 二、如有下列情形之一者，雖在保固期間內亦不予免費保證：
 - 1.天災(水災、火災、地震、雷擊等)、人為因素、鼠害、蟑螂、蟻害、壁虎、蟲害等、公共災害、化學物品、特殊環境(散熱差、車輛或船舶)造成之產品故障。
 - 2.位處於溫泉硫磺區、沼氣區、高鹽分地區、因硫磺、沼氣、鹽害所造成之產品損壞。
 - 3.產品未依說明書內容操作，擅自改裝或由非本公司授權之專業人員檢修所引起之故障或損毀。
 - 4.安裝位置之遷移或搬運所產生之故障；外觀因使用自然髒汙或損毀者。
 - 5.產品如經本公司工程人員檢查後判定屬於安裝不良所引起之故障時，由原安裝之店家負責，本公司不負安裝補正責任。
 - 6.產品之安裝工程不在本公司保證範圍內，如有因此產生問題以致影響產品性能無法正常發揮，應由原購經銷商與購買者間之約定，自行負責屬於安裝工程範圍內之保固責任。
 - 7.產品安裝時如未考量日後服務空間或人員安全性問題造成現場無法維修時，須另行拆裝或移至安全處所方能服務之所有費用由使用者自行支付；本公司服務工作人員判斷維修位置若有生命危險之疑慮，則本公司有權不予服務。
- 三、遇有下列情形之一，本公司得按價收費：
 - 1.超過保固期間者。
 - 2.出示本保證書及發票，致以出廠日為保固起算日，超過保固期限者。
 - 3.保證書記載經塗改或模糊不清者、內容與現物不符，又無法提供發票或購買憑證者。
 - 4.保證書內容購買日期未填寫及未加蓋經銷商店章，又無法提供發票或購買憑證者。
 - 5.保固期間外之檢修或調整服務，不論是否更換零件，按公司規定酌收檢修300元。
 - 6.零件另計。
- 四、下情況酌收300元以上外出基本費(依地區收費)
 - 1.保固期限內因使用環境問題所衍生之服務案件，例如：人為操作不當使用說明、調整服務(非產品品質不良)。
 - 2.免費保固期外之到府服務案件，更換零件者依現場維修報價收費，如未換修零件或報價不維修者。



顧客服務

保證書登錄、線上諮詢、報修、說明書下載及產品相關問題，請掃描QR碼了解更多

※請上網登錄保證書資料，以確保相關權利。

Scion

委製商/進口商

禾聯碩股份有限公司

TEL : (03)396-1188 FAX : (03)396-1199

http : //www.heran.com.tw

免付費服務電話：0800-667-999

服務傳真專線：(03)-2627866

全台服務中心

總公司：桃園市龜山區A7科技園區文禾路289號

南港站：台北市南港區成功路一段22號

中和站：新北市中和區仁愛街126號

宜蘭站：宜蘭縣冬山鄉冬山路五段389號

中壢站：桃園市平鎮區廣達街47號

新竹站：新竹市竹光路197號

台中站：台中市南屯區精科二路6號

雲嘉站：嘉義市西區博愛路二段536號

台南站：台南市安南區安新二路199號

高雄站：高雄市大寮區上寮里上發六路29號

花蓮站：花蓮市中興路43巷2號一樓

台東站：台東市連航路102號

澎湖站：澎湖縣馬公市中興路6-2號

金門站：金門縣金城鎮珠浦東路4巷13弄8號

TEL : (03)327-5407

TEL : (02)6617-7860

TEL : (02)6637-3799

TEL : (03)958-5592

TEL : (03)492-8399

TEL : (03)610-6383

TEL : (04)3609-1122

TEL : (05)310-3755

TEL : (06)602-5789

TEL : (07)963-1166

TEL : (03)327-5407

TEL : (089)239-710

TEL : (07)963-1166

TEL : (07)963-1166

Scion Full-Auto Coffee Machine

Operating manual 操作手冊

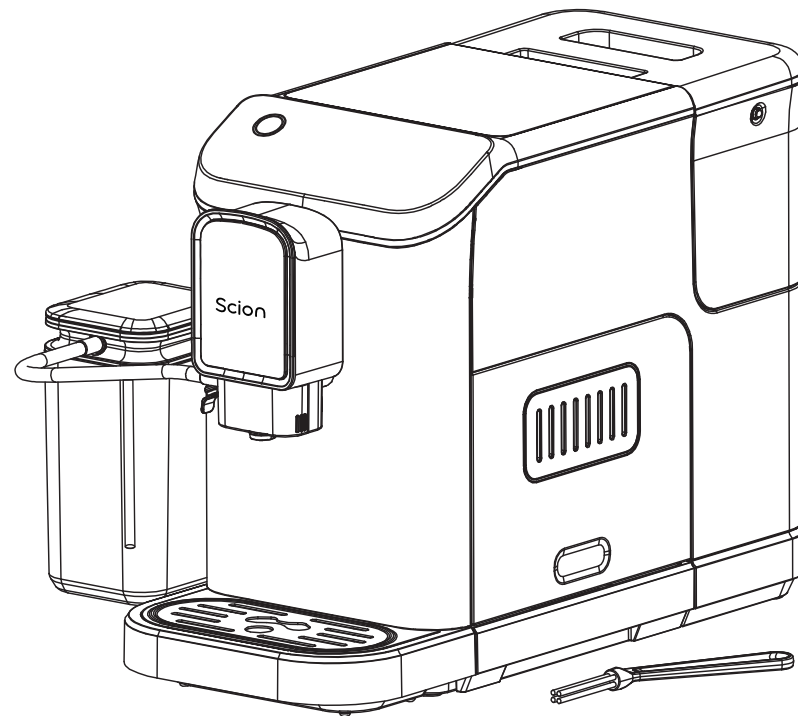

圖片僅供參考，產品以實物為準。

目錄

歡迎使用『全自動咖啡機』！

為確保使用安全，操作前請您仔細閱讀說明書並妥善保存，以便日後參考。

以下為本說明書之適用型號：

SCM-20XB01A、SCM-20XB02A、SCM-20XB03A、SCM-20XB04A、
SCM-20XB05A、SCM-20XB06A、SCM-20XB07A、SCM-20XB08A、
SCM-20XB09A、SCM-20XB10A、HCM-20XB01A、HCM-20XB02A、
HCM-20XB03A、HCM-20XB04A、HCM-20XB05A、HCM-20XB06A、
HCM-20XB07A、HCM-20XB08A、HCM-20XB09A、HCM-20XB10A、
YCM-20XB01A、YCM-20XB02A、YCM-20XB03A、YCM-20XB04A、
YCM-20XB05A、FCM-20XB01A、FCM-20XB02A、FCM-20XB03A、
FCM-20XB04A、FCM-20XB05A、RCM-20XB01A、RCM-20XB02A、
RCM-20XB03A、RCM-20XB04A、RCM-20XB05A

安全注意事項	01
各部件名稱與功能面板	05
初次使用指引	07
功能操作說明	09
清潔與保養指南	15
簡易故障排除	18
產品規格	22

安全注意事項

★ 為防止造成人身傷害、財產損失，使用本產品時請務必遵守下列安全注意事項。使用前請仔細閱讀本說明書，並妥善保存以便隨時參閱。

- ❶ 切勿將本機浸入水或任何液體中，禁止用水沖洗機器本體，並請確保連接器不受到任何液體潑灑。
- ❷ 切勿損傷電源線。禁止用力拉拽、彎折、扭曲電源線，同時避免電源線接觸熱表面。
- ❸ 如果電源線損壞，為了避免危險，必須由製造商、其維修部門或類似部門的專業人員更換。
- ❹ 請勿放在爐灶、電熱爐上或附近，或任何加熱的電器內部使用。
- ❺ 切勿敲打、大力按壓或扭動主機部件，可能導致機器無法正常運作甚至產生危險。
- ❻ 本機不預期讓生理、感知、心智能力、經驗或知識不足之使用者（包含孩童）使用，除非在對其負有安全責任的人員之監護或指導下安全使用。
- ❼ 孩童應受監護，以確保孩童不嬉玩電器。
- ❽ 機器工作時，必須與插座保持一定的距離，並遠離易燃易爆物品。
- ❾ 機器必須放置在不平穩表面上工作，並不能長時間在散熱性差的檯面上使用。
- ❿ 切斷電源前請先確保所有程序已運作完畢或停止，並按下面板上的電源鍵完成關機，再進行後續動作。
- ⓫ 切勿通過拉扯電源線來拔下插頭，必須握住插頭再拔出。

安全注意事項

- 12 切勿自行拆卸、修理或改造本機。當機器工作異常，請立即停止使用並聯繫當地的指定維修點進行檢查、維修。
- 13 切勿將本機放在熱源的表面或旁邊，也不要靠近牆壁或傢俱使用。
- 14 切勿用水龍頭直接加水，或將機器放在水槽中加水。
- 15 請勿向水箱注入純淨水以外的液體（如：牛奶、熱開水）。
- 16 請勿裝入咖啡豆以外的任何物品至儲豆槽處。
- 17 請勿使用經過特殊處理的（如添加添加劑，加糖等）的咖啡豆。
- 18 請勿用任何物品遮蔽蒸氣排氣口。
- 19 需打開本機具有任何運動零部件的空間前，應確保已關機並切斷電源。
- 20 請勿加入超過水箱MAX刻度線的水量。
- 21 請勿將本電器用於非預期用途。加水、清洗或存放前，必須先拔掉插頭，並讓產品冷卻到室溫。
- 22 加水時不可超過水尺標示的最大水位或低於最小水位，否則機器無法正常工作甚至發生危險。
- 23 在使用過程中機體局部溫度會變高，請勿觸摸這些熱表面，以免燙傷。
- 24 咖啡製作完，請握住杯子手把小心取出，並特別注意杯體外壁及杯內咖啡的高溫，以免燙到。
- 25 使用中不要把手或身體其它部位靠近蒸氣出口，以免被蒸氣燙傷。
- 26 咖啡機沒水時請不要使用，僅使用新鮮冷水來煮咖啡。

安全注意事項

- 27 咖啡機運作時需有人看管。
- 28 請勿在櫃體或箱體內使用本咖啡機。
- 29 機器運作時咖啡機處於高壓狀態，禁止打開釀造門。
- 30 倒入機內的冷水溫度不得過低或過高，建議使用的最佳水溫為 10°C~35°C。
- 31 請不要使用在製造商推薦範圍外的附件，它們可能對使用者帶來風險或對咖啡機造成損壞。
- 32 為了確保咖啡機具有最佳性能和防止故障，請定期除垢。
- 33 新機磨合前期可能有一些氣體散發，屬正常現象，建議首次使用前先跑過幾次咖啡程序，待使用幾次後氣味將會消散。
- 34 本咖啡機不能在室外使用，僅限於家用或者以下類似用途：
 - 商店、辦公室和其它工作環境的員工廚房區域。
 - 農場住宅。
 - 旅館、汽車旅館和住宿類環境的客房。
 - 住房或早餐類環境。
- 35 加入水量不能超過水箱上的最大MAX標誌線。
- 36 電源線或電源插頭受損或插入插座鬆動時，請勿使用咖啡機。
- 37 本電器不得通過外部開關設備供電，也不得連接定期開關的電路設施。
- 38 於日常清潔保養的拆卸、清潔、組裝之前，請務必切斷電源，再進行動作。
- 39 清洗後將各部件安裝上機體，並確實檢查可拆取部件是否安裝到位。

安全注意事項

- ④ 本咖啡機建議放置位置預留離邊距離約：右側 150mm、左側 50mm、前距 160mm、後側50mm、上方170mm

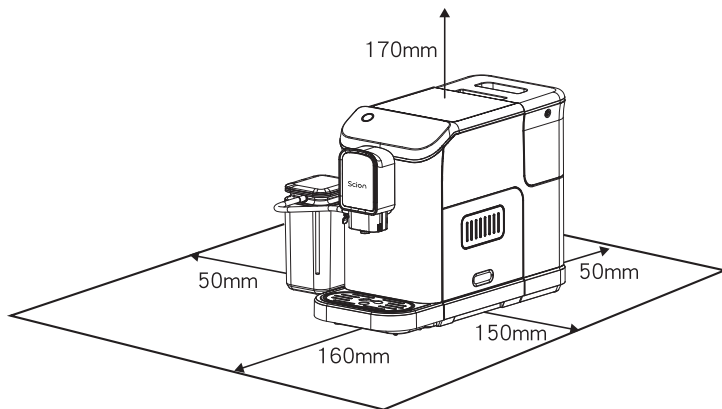

各部件名稱與功能面板

各部件名稱

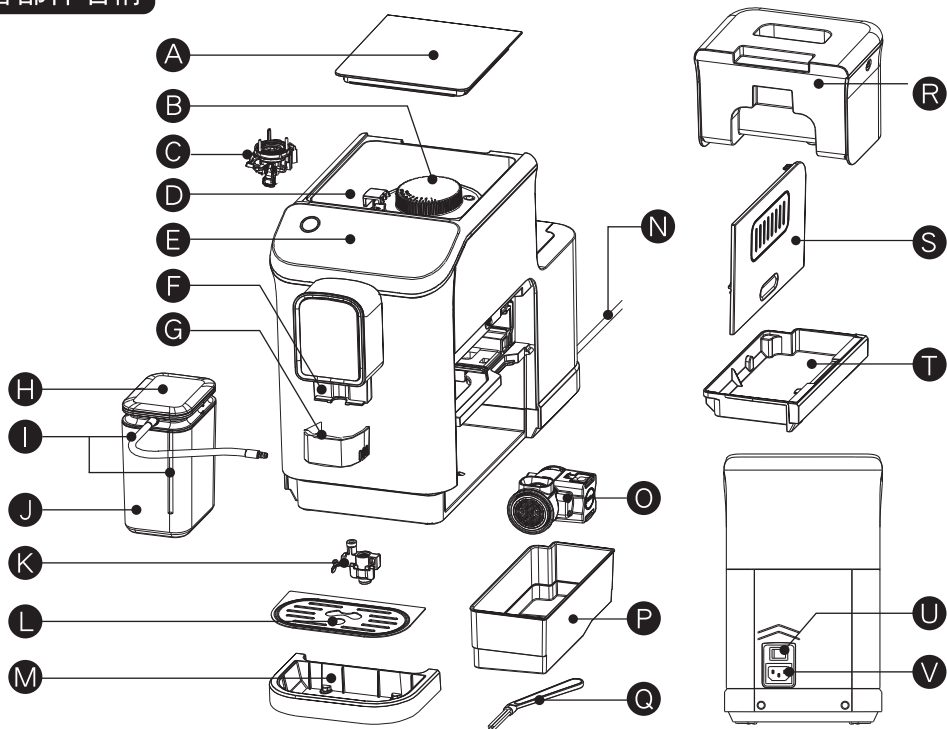

各 部 件 名 稱

- | | | |
|-----------|----------|----------|
| A【豆槽蓋】 | I【奶管】 | Q【清潔刷】 |
| B【研磨段數旋鈕】 | J【奶箱】 | R【水箱】 |
| C【研磨器組件】 | K【牛奶發泡器】 | S【釀造門】 |
| D【儲豆槽】 | L【金屬置杯墊】 | T【內接水盆】 |
| E【功能面板】 | M【集水盆】 | U【電源開關】 |
| F【咖啡嘴】 | N【電源線】 | V【電源線接埠】 |
| G【咖啡嘴蓋】 | O【萃取器】 | |
| H【奶箱蓋】 | P【接渣盒】 | |

各部件名稱與功能面板

功能面板介紹

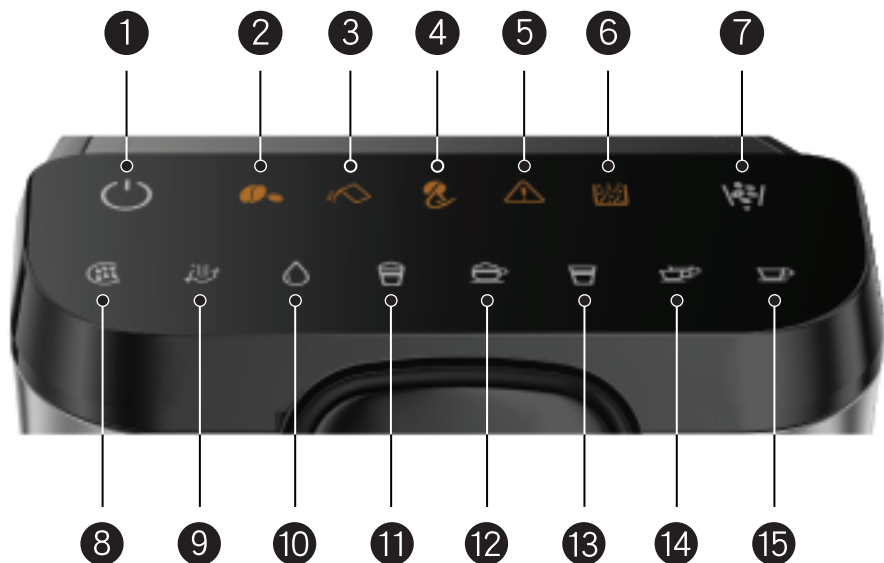

功能面板介紹

- | | | |
|-----------|----------|------------|
| ① 開/關機電源鍵 | ⑥ 滿渣提示 | ⑪ 風味拿鐵咖啡 |
| ② 缺豆提示 | ⑦ 剩豆清除功能 | ⑫ 卡布奇諾咖啡 |
| ③ 缺水提示 | ⑧ 自動清洗程序 | ⑬ 經典美式咖啡 |
| ④ 萃取器清洗提示 | ⑨ 奶泡製作 | ⑭ 雙杯義式濃縮咖啡 |
| ⑤ 故障警示 | ⑩ 熱水功能 | ⑮ 單杯義式濃縮咖啡 |

初次使用指引

首先，打開包裝後應檢查備配件是否齊全，產品是否有損壞，並熟悉每個部件及其功能，本機內部若有少許咖啡粉殘留為產品測試後痕跡，屬於正常狀況。(建議保存原始包裝以方便日後使用。)

⚠ 注意：初次使用需去除所有膠膜和貼紙，及水箱下方的橡膠塞，否則機器無法抽水、運作。

初次使用說明

初次使用前，為保證咖啡品質，建議依以下步驟操作、清洗、安裝及設置：

- ① 取出水箱、奶箱、奶管、萃取器、牛奶發泡器，並用清水徹底清洗。
- ② 將水箱安裝於本機後方並加入適量飲用水。
- ③ 取奶管將任一端口插入奶箱蓋側邊的安裝孔洞，另一端口插入咖啡嘴側邊的牛奶發泡器連接孔完成奶管連接。
- ④ 打開右側釀造門，確認萃取器是否確實安裝。

⚠ 注意：確認白色指示箭頭相互對齊，再推入萃取器，聽到"喀啞"聲響，即安裝到位。若沒有安裝到位，面板的警示燈將會恆亮顯示。

- ⑤ 確認下方內接水盆及接渣盒是否確實安裝。

⚠ 注意：若接渣盒前端有異物將可能導致內接水盆無法安裝到位，
⚠ 警示燈會恆亮，機器無法運作。

- ⑥ 蓋上釀造門，使門面與機身貼平即可。

⚠ 注意：若裝蓋不完全，機器啟動後**⚠ 警示燈**將會閃爍顯示。

- ⑦ 確認金屬置杯墊片安裝於集水盆上方，以便穩妥放置容器。

初次使用指引

- ⑧ 確認整組集水盆對準咖啡嘴正面下方處，靠近將磁吸固定。

⚠ 注意： ■ 集水盆僅以內側磁吸固定，因此盆底必須接觸平穩檯面。
■ 建議每日將集水盆清潔乾淨。

- ⑨ 調整咖啡嘴高度(調整範圍85~115mm)至合適杯口位置，以免噴濺。
- ⑩ 打開儲豆槽蓋，將磨豆旋鈕蓋上的L型凸起架對齊三角標指示柱，並往下蓋住"▷"，再依個人需要以順時針旋轉設定研磨段數（研磨顆粒由細到粗，段數為1~15檔），三角標"▷"箭頭位置所指的數字即為實際設定段數檔位。

⚠ 注意：新機首次使用建議使用段數8~15。如果研磨系統拆卸過，請在加入咖啡豆前確保研磨系統已正確安裝到位。

- ⑪ 確保機體後方電源開關呈關閉狀態，接上電源線並插上電源插座（請確保為110V額定電壓），按下電源開關以過電。
- ⑫ 按下控制面板的電源鍵 （≥1秒），指示燈閃爍即機器進入運作前自檢狀態。
- ⑬ 在咖啡嘴下放置盛水杯，盛接清洗水。
- ⑭ 自動清洗燈號恆亮和電源鍵燈號閃爍，機器進入預熱及自動清潔程序。

⚠ 注意：請等待機器預熱完畢，再進行其他功能操作。

- ⑮ 前項程序運作完成後，所有功能指示燈將恆亮，機器已進入待機狀態，可進行正常操作使用。
- ⑯ 將新鮮咖啡豆倒入儲豆槽，最多不超過180g，並確實蓋上儲豆槽蓋。

⚠ 注意：若機器出現警告標示，請參考18頁"簡易故障排除"進行故障排除。



- ⑰ 建議首次使用前先跑過2-3次咖啡程序，再正式開始使用。

功能操作說明



飲品製作菜單

- !** 注意：
- 機器每次開機，會自動進行自清洗程序。
 - 沖煮前請確認豆槽咖啡豆是否充足，不足會導致沖煮出的咖啡過淡。
 - 咖啡沖煮過程的開始與結束會滴漏些許咖啡液，屬機器運作之正常現象。
 - 每次研磨完畢後，請務必即時清潔粉槽、出粉口等地方，以免咖啡粉受潮，進而造成結塊堵塞、無法出粉等現象。

① 單杯義式咖啡功能：



- 在咖啡嘴下放置咖啡杯。
- 檢查牛奶發泡器孔黑色塞蓋是否塞好。
- 按下  ≥ 0.2秒，咖啡機進入製作程序，完成製作後咖啡機自動返回待機狀態。
- 如要取消咖啡製作，再次按下  ≥ 0.1秒即可。

② 雙杯義式咖啡功能：

- 在咖啡嘴下放置咖啡杯。
- 檢查牛奶發泡器孔黑色塞蓋是否塞好。
- 按下  ≥ 0.2秒，咖啡機進入製作程序，完成製作後咖啡機自動返回待機狀態。
- 如要取消咖啡製作，再次按下  ≥ 0.1秒即可。

- !** 注意：雙杯義式咖啡有兩次沖泡程序，請耐心等待程序完成，機器返回待機狀態，再取用咖啡。



③ 經典美式咖啡功能：

- 在咖啡嘴下放置咖啡杯(請使用160ml以上的杯子)。
- 檢查牛奶發泡器孔黑色塞蓋是否塞好。
- 按下  ≥ 0.2秒，咖啡機進入製作程序，完成製作後咖啡機自動返回待機狀態。
- 如要取消咖啡製作，再次按下  ≥ 0.1秒即可。



功能操作說明

- !** 注意：
- 建議牛奶溫度5-10°C / 蛋白質含量至少達3%。
 - 加入奶箱的牛奶不超過MAX刻度線。
 - 避免奶泡噴濺到桌子上，建議使用高口杯。
 - 若使用完奶箱還有剩餘牛奶，請放置冰箱內冷藏保存，並每次清潔奶管及牛奶發泡器。
 - 奶泡程序完成後，需待3-5分鐘才可使用熱水功能。



4 Cappuccino 卡布奇諾咖啡功能：

- 在咖啡嘴下放置咖啡杯。
- 奶箱裝入適量的冷牛奶。
- 將牛奶發泡器孔黑色塞蓋拉開，並把奶管兩端口插入奶箱與牛奶發泡器安裝孔。
- 按下  ≥0.2秒，進行卡布奇諾咖啡製作。
- 完成製作後，咖啡機自動返回待機狀態。
- 如要取消咖啡製作，再次按下  0.1秒即可。

5 Latte 拿鐵咖啡功能：

- 在咖啡嘴下放置咖啡杯。（請使用160ml以上的杯子）
- 奶箱裝入適量的冷牛奶。
- 將牛奶發泡器孔黑色塞蓋拉開，並把奶管兩端口插入奶箱與牛奶發泡器安裝孔。
- 按下  ≥0.2秒，進行Latte咖啡製作。
- 完成製作後，咖啡機自動返回待機狀態。
- 如要取消咖啡製作，再次按下  ≥0.1秒即可。

6 奶泡製作功能：

- 在咖啡嘴下放置牛奶杯(容量160ml以上)。
- 奶箱裝入適量的冷牛奶。
- 按下  ≥0.2秒，進入奶泡製作程序。
- 製作程序完成，機器返回待機狀態。
- 如要取消程序，請再次按下  ≥0.1秒

功能操作說明

7 咖啡量設定：

- 當選擇任一咖啡選單時，於咖啡流出當下長按該選單鍵約2秒並持續按住，即可手動增加該選單咖啡出量。

★長按選單鍵後發出"滴-滴"聲響即代表進入手動調整模式。

- 按住不放直到咖啡出量到達欲設定量，觸鍵手指離開按鍵即結束設定，並自動記憶該選單調整後的咖啡量。
- 咖啡出量上限：
 - (1) 單杯義式咖啡：最多約70ml
 - (2) 雙杯義式咖啡：最多約70ml x2

! 注意：雙杯義式有兩次咖啡程序在第一次咖啡製出時長按選單鍵進入設定，該設定為每一次咖啡程序製出之咖啡量。

- (3) 美式咖啡：最多約80ml (咖啡)
- (4) 卡布奇諾：最多約80ml (咖啡)
- (5) 拿 鐵：最多約80ml (咖啡)

8 奶泡量設定：

- 當選卡布奇諾、拿鐵選單時，於奶泡流出當下長按選單鍵約2秒並持續按住，即可手動增加該選單奶泡出量。



! 注意：1. 長按選單鍵後發出"滴-滴"聲響即代表進入手動調整模式。
2. 開機後首次使用奶泡系統會需要一點時間預熱。

- 按住不放直到奶泡出量到達欲設定量，手指離開按鍵即結束設定，並自動記憶該選單調整後的奶泡量。
- 奶泡出量上限：
 - (1) 卡布奇諾：約10~40秒 (約80ml)
 - (2) 拿 鐵：約10~40秒 (約80ml)

功能操作說明



其他功能

① 熱水功能：

- 在咖啡嘴下放置水杯（容量150ml以上）。
- 檢查牛奶發泡器孔黑色塞蓋是否塞好。
- 按下  ≥0.2秒，進入熱水模式，製作完成後，機器自動返回待機狀態。
- 如要取消此程序，請再次按下  ≥0.1秒。

 **注意：**熱開水製作時會產生些許高溫蒸氣與水氣，請勿靠近出水口及觸碰杯子，請小心取用，以免燙傷。



② 剩豆清除功能：

- 按下  至少1秒，機器啟動剩豆清除程序。 恆亮，其他指示燈不亮。

 **注意：**剩豆清除功能啟動一次最多研磨15秒，剩餘豆量較多，建議可重複執行多次。

 **提醒：**連續磨豆16次後（每次間隔< 5mins），研磨系統強制冷卻5分鐘，所有功能暫停使用。

③ 自動清洗功能：



- 在咖啡嘴下放置水杯，盛接清洗程序排出的廢水。
- 檢查牛奶發泡器孔的黑色膠塞是否塞好。
按下  ≥0.2秒，機器進入清洗程序。如要取消程序請按  ≥0.1秒。
- 清洗程序完成，完成後將自動返回待機狀態。

 **注意：**若欲清理牛奶通道，請連接奶箱，並建議盛裝一些乾淨清水於奶箱內。



★每使用完一種飲品，建議重複2次清洗或重複至出水透明。

功能操作說明

④ 自動除垢程序：



-  +  同時閃爍時，表示咖啡機需進行除垢程序。



★提示！可以使用檸檬酸代替除垢劑（水和檸檬酸的比例為100：3）

- 水箱內裝入水與除垢劑（水和除垢劑的比例為4：1，請使用家用除垢劑），水和除垢劑混合物容量不能大於水箱最大刻度。
- 將杯子放在置杯墊上（需使用大於800ml的杯子）。
- 按下  +  "1秒"，進入除垢程序。8個功能鍵將依序由左至右輪流閃爍（一次完整的除垢程序約11分鐘左右，請耐心等待。）
- 程序完成後，輪流閃爍狀態消除，機器返回待機狀態。

 注意：每完成一次除垢程序後，咖啡製作的杯次累計將重新歸零，累計500杯後將再出現除垢提醒。

⑤ 節能模式：

- 按下  ≥ 0.2 秒電源鍵，機器進入休眠狀態，所有功能鍵不顯示，也不能進行任何操作。
- 再次按下  ≥ 0.2 秒電源鍵，機器將進入自檢、預熱程序並進行自清洗後自動返回待機狀態。

 注意：■ 咖啡機若28分鐘內無任何操作，將自動進入休眠模式，所有功能鍵不顯示，不能進行任何操作。
■ 若機器斷電後，每次按下  ≥ 0.2 秒，都會啟動自清洗程序。

功能操作說明

恢復原廠設定



同時長按 ☕ + ☕ 約"2秒"，發出"嗶"一聲回饋音，所有調整的參數將回到出廠默認值。

美味咖啡提示

- 享用美味咖啡以前，保持咖啡機的乾淨是很重要的事情，因此請依照"清潔與保養指南"定期清潔咖啡機，並且使用新鮮常溫開水製作您的咖啡。
- 建議把沒用完的咖啡豆，儲存在室內陰涼乾燥處。袋裝咖啡開封後，應緊密封合，以保持新鮮。

清潔與保養指南

- ⚠ **注意：**■ 保養清洗前請拔下插頭，讓咖啡機充分冷卻，以防燙傷。
- 不得將咖啡機或電源線插頭浸入水或其它液體中，以免發生危險。

日常清潔要點

- 首先，請先於開機狀態下取出、清洗萃取器與接渣盒並安裝回去後，再關機並切斷電源拆卸其他部件進行清洗與保養。
- 每次使用完後，把所有可拆卸部件放入水中清洗，必要時可加入清潔液，再用清水沖洗。
- 用軟的濕布擦洗產品表面，去除髒污。









- ⚠ **注意：**請勿使用酒精或溶劑性清潔劑清潔。

- 清洗後務必把所有部件擦乾。
- 在製作咖啡時，液體可能會滴漏到桌面與杯墊。建議每次使用完，以乾淨乾布清潔擦拭周圍區域。
- 清洗集水盒和接渣盒，請先把盒內髒水與咖啡渣倒空，再用清水清潔乾淨。
- 萃取器、水箱、奶箱、集水盆、接渣盒、牛奶發泡器、釀造門，不可放入洗碗機中清洗，也不得長時間浸入水中清洗。

清潔與保養指南

保養部件	週期	清潔方式
接渣盒	<ol style="list-style-type: none"> ① 單杯義式咖啡、拿鐵、卡布奇諾，約每8杯清潔一次。 ② 雙杯義式咖啡，每4杯清潔一次。 ③ 若長時間不使用，建議當天清潔完畢。 	取出接渣盒，並倒空咖啡渣，加入少許清潔液，以清水沖洗。
萃取器	<ol style="list-style-type: none"> ① 單杯義式咖啡、拿鐵、卡布奇諾，約每8杯清潔一次。 ② 雙杯義式咖啡，每4杯清潔一次。 ③ 若長時間不使用，建議當天清潔完畢。 	打開釀造門，抽出萃取器，以清水沖洗。
水箱	每週清洗一次。	取下水箱，以清水沖洗。
奶箱組 (奶管、奶箱蓋、奶箱)	每次使用完清洗。	以清水沖洗。
牛奶發泡器	每次使用完清洗。	<ol style="list-style-type: none"> ① 取下咖啡嘴蓋。 ② 拆下牛奶發泡器，以清水沖洗。
集水盆組 (含金屬杯墊)	每天清空水盆，約每週清洗一次。	取下集水盆和杯墊，以清水沖洗。
研磨器	每週清潔一次。	<ol style="list-style-type: none"> ① 將研磨段數旋鈕逆時針到底，向上抽出。 ② 將內部金屬研磨齒輪內時針轉動，向上抽出。 ③ 取出後以清潔刷清潔研磨齒輪，將縫中的咖啡粉清除乾淨。 ④ 用清潔刷清潔儲豆槽。 ⑤ 此時先安裝研磨段數旋鈕。 ⑥ 按下 。 ⑦ 讓研磨器運行，將儲豆槽餘粉掃出。(如未清潔乾淨，請重複③、④步驟) ⑧ 再將研磨段數旋鈕拿開。 ⑨ 順時針安裝好研磨齒輪。 ⑩ 順時針安裝好研磨段數旋鈕。





清潔與保養指南

內部清洗部分	清潔時間	清潔方式
咖啡粉通道	每週檢查一次。	<p>■ 方法一</p> <ol style="list-style-type: none"> ① 同時按下  剩豆清除選單和  單杯義式咖啡選單"2秒"，粉門打開，兩個功能燈號閃爍。 ② 打開釀造門用牙籤伸進咖啡粉通道攪動，使咖啡粉掉落並蓋上釀造門。 ③ 再次同時按下  和  約0.3秒，兩功能燈號熄滅，其粉門恢復關閉狀態。 <p>■ 方法二</p> <ol style="list-style-type: none"> ① 儲豆槽若有少量咖啡豆，按下  "1秒"，讓它運作到使咖啡粉通道徹底清除乾淨。 <div style="border: 1px solid gray; padding: 5px; background-color: #f0f0f0;"> <p>⚠ 注意：若使用中發現咖啡粉明顯變細，或煮完的咖啡粉餅量明顯變少。請即時按照以上方法檢查咖啡粉通道是否出現堵塞或積粉，並定期每個星期檢查清理一次咖啡粉通道。</p> </div>
沖煮座清潔	每週清潔一次。	<ol style="list-style-type: none"> ① 用清潔刷掃除萃取器周邊咖啡殘渣。 ② 用軟的濕布清潔萃取器周邊。
釀造系統 支架清潔	每周檢查一次。	<ol style="list-style-type: none"> ① 開機狀態下長按  和  "1秒"，進入萃取器死角的清潔程序。 ② 進入萃取器清潔程序後，萃取器將被推到最前端。 ③ 打開釀造門後(機器處於安全保護狀態)，可以對萃取器死角進行清潔操作。 ④ 完成清潔操作，蓋上釀造門；長按  和  "1秒" 使萃取器復位。

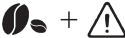

簡易故障排除

警告提示	原因	處理建議
 缺水提示閃爍	水箱缺水	<ol style="list-style-type: none"> 1 水箱加入常溫飲用水。 2 若故障不能排除，請掃21頁QRcode洽詢售後維修。
 故障警示閃爍	研磨段數旋鈕未裝妥當或未設置段數、釀造門未安裝妥當	<ol style="list-style-type: none"> 1 確認研磨段數旋鈕、釀造門都安裝妥當。 2 若故障不能排除，請掃21頁QRcode洽詢售後維修。
 故障警示恆亮	萃取器或接渣盒 + 內接水盆未安裝妥當	<ol style="list-style-type: none"> 1 確認萃取器、內接水盆和接渣盒都安裝妥當。 2 若故障不能排除，請掃21頁QRcode洽詢售後維修。
 缺豆提示恆亮	儲豆槽沒有咖啡豆	於儲豆槽加入適量咖啡豆。
 滿渣提示恆亮	滿渣盒已滿，需要清潔 ★每製出8杯咖啡後提醒清洗	<ol style="list-style-type: none"> 1 取出接渣盒和集水盒進行清洗，2秒後滿渣提示消除。 2 若故障不能排除，請掃21頁QRcode洽詢售後維修。
 萃取器清洗提示恆亮	萃取器需清潔 ★每製出8杯咖啡後提醒清洗	<ol style="list-style-type: none"> 1 取出萃取器清洗，2秒後萃取器清洗提示消除。 2 若故障不能排除，請掃21頁QRcode洽詢售後維修。
 同時閃爍	(粉門減速)電機運作異常	<ol style="list-style-type: none"> 1 重新開機。 2 若故障不能排除，請掃21頁QRcode洽詢售後維修。





簡易故障排除

警告提示	原因	處理建議
 同時閃爍	研磨系統冷卻 ★連續磨豆且每次間隔於5分鐘內，累計第16次後，將強制冷卻研磨系統5分鐘，全部功能鍵暫時無效。	<ol style="list-style-type: none"> 咖啡機將停止運作5分鐘或重新開機。 若故障不能排除，請掃21頁QRcode洽詢售後維修。
 同時閃爍	出水不正常	<ol style="list-style-type: none"> 向水箱加入純淨水。 若故障不能排除，請掃21頁QRcode洽詢售後維修。
 同時閃爍	萃取器電機運作異常	<ol style="list-style-type: none"> 重新開機。 若故障不能排除，請掃21頁QRcode洽詢售後維修。
 同時閃爍	咖啡機需要進行除垢程序	<ol style="list-style-type: none"> 水箱內裝入水與除垢劑。 (水和除垢劑的比例為4:1，水和除垢劑混合物容量不能大於水箱最大刻度。) ★可以使用檸檬酸代替除垢劑(水和檸檬酸的比例為100:3) 將杯子放在置杯墊上。 按下 +  "1秒"，進入除垢程序。8項選單鍵由左至右依序循環顯示(一次完整的除垢程序約10分鐘左右，請耐心等待。) 程序完成後，循環顯示狀態消除，本機返回待機狀態。 <p>⚠ 注意：每完成一次除垢程序後，咖啡杯次累計將重新歸零，直至累計500杯後將再出現除垢提示。</p>

簡易故障排除

特殊狀況	原因	處理建議
咖啡油脂 不夠豐富	咖啡豆研磨過粗	調整研磨段數設定
	使用咖啡豆類型不對	請使用義式濃縮咖啡專用的咖啡豆
咖啡流出 速度過慢	咖啡豆研磨過細	調整研磨段數設定
咖啡從咖啡嘴 以外位置流出	咖啡嘴堵塞	用牙籤清潔咖啡嘴出口
機器無法啟動	電源線插頭未插上插座	插上插座
	本機未接通電源	連接電源
	後方主電源開關未開啟	開啟主電源開關
萃取器 無法取出	未正確關機	<ol style="list-style-type: none"> ① 重新開機，使萃取器重置復位。 ② 若故障不能排除，請掃21頁QRcode洽詢售後維修。
	萃取器按鍵卡死	開啟主電源開關
奶泡過於粗大 或從其他位置 溢出	牛奶溫度不夠低或所用牛奶類型不適用於製作奶泡	建議牛奶溫度5~10°C，蛋白質含量至少達3%。
	牛奶發泡器太髒	清洗牛奶發泡器
 在接渣盒 未滿顯示	上次清洗時咖啡機未重置計數器	在開機狀態下，放回接渣盒，約3秒，待計數器將重置為"0"。
 在清洗萃取器 之後又顯示	上次清洗時咖啡機未重置計數器	在開機狀態下，放回萃取器，約3秒，待計數器將重置為"0"。

簡易故障排除

特殊狀況	原因	處理建議
有研磨咖啡豆卻沒有製出咖啡	咖啡豆受潮或該豆表面油脂成份過多，可能導致咖啡道堵塞。	<ol style="list-style-type: none"> ① 同時按下剩豆清除按鍵和單杯義式咖啡按鍵 "2秒"，兩按鍵同時閃爍，粉門打開。 ② 打開釀造門用清潔刷深進通道攪動使咖啡殘粉鬆落。 ③ 在同時按下和，兩個按鍵熄滅，粉門關閉。
咖啡機發出異常噪音	<p>可能是萃取器後端加壓組件需潤滑</p> <p>★咖啡機使用過程中發出噪音屬正常現象</p>	請掃QRcode諮詢售服專員

顧客服務



產品規格

	主機功能參數
產品名稱	全自動咖啡機
型號	SCM-20XB01A
操控介面	觸控
額定電壓	110V~
頻率	60Hz
消耗功率	1100W
水箱容量	水箱1500ml / 奶箱750ml (MAX線)
儲豆槽容量	180g
幫浦壓力	20Bar
產品淨重	8.8kg
產品尺寸	W187 x H317 x D439 mm

溫馨提醒：

本產品性質特殊恕不提供試用，產品一經使用即無法回復為全新狀態，為確保您的購物權益，請於收到產品後，務必確認是否為您所需的產品，並確實遵守各注意事項，再行拆封使用。鑑賞期並非試用期，請務必保持產品完整性（包含外箱、包材 及配件），不得有刮傷、缺角或遺失等損壞，以免影響您的權益，如未能達成上述條件而要求退/換貨，我們將依商品使用狀況收取清潔費用。

