

Scion

WiFi 嵌入式揚聲器

SWS-CEIL1 使用手冊



## 關於電源

★ 為避免引起失火、電擊、燙傷等意外的發生，使用電器前請仔細閱讀以下重要事項：



- 本裝置屬於雙絕緣，不需要地線連接。
- 本裝置由變壓器供電，適用於100-240V，50/60Hz的交流電。
- 在雷電天氣期間或長期不用的情況下，請拔下本裝置的電源插頭。



- 為避免電擊危險，請勿擅自拆機。
- 防止電源線被踩踏或擠壓，特別是在插頭位置。插拔電源時，請不要強拉電源線。
- 本裝置限室內使用。

溫升

- 在使用過程中，本裝置可能會有一定程度的發熱，這屬於正常現象。如果長時間大音量工作，溫度上升較多，請不要用手觸摸本裝置。

潮濕

- 請不要在靠近水的地方使用本裝置，例如浴缸、水槽等的附近。
- 請不要在非常潮濕的環境中使用本裝置。



- 不要在任何熱源附件安裝，如散熱器、蓄熱器、爐具或其他發熱裝置。
- 為避免起火或電擊，請防止壁插或轉接插座過載。

維修

- 所有維修均應由合格的維修人員來執行。
- 本裝置有任何損壞時，如電源線或插頭損壞，液體潑濺到或物件跌落到裝置上，裝置淋雨或受潮，無法正常運行，或者跌落，均需要進行維修。

## 簡介

- SWS-CEIL1是一款 WiFi嵌入式揚聲器。您可以透過 Scion PURE APP、Airplay、藍牙或其他 DLNA UPNP 應用程式從智慧型裝置、NAS 或串流服務（例如 Spotify、Tidal、Deezer、Qobuz、Amazon Music 等）串流音樂。透過將多個 SWS-CEIL1添加到您的網絡，您可以設置無線多房間全屋音頻系統，錄音通話功能，它將為您提供全新的、美妙的播放和享受音樂的體驗。

## 主要特點

### 【高性能頂級揚聲器】

- 採用 6.5 吋 fiberglass 低音驅動器橡膠懸垂低音揚聲器，可提供出色的響應能力和非凡的動態承載能力。
- 同時它也採用了 1 吋鋁製金屬球頂級驅動器 EOS 波導設計高音單元，音域更廣，穿透力更高，並能抵抗間接天氣影響，帶來高清晰度享受。

### 【高性能內建無線擴大器】

- SWS-CEIL1 是一款 2 路 6.5 吋吸頂頂級揚聲器，內建 WiFi 和藍牙 WiFi 擴大機。
- 120W LF@4ohm、30W HF@8ohm 24 bit / 192 KHZ 全數位放大器。
- 在客廳、廚房、家庭辦公室、企業或零售設施中體驗無線音訊播放的便利，無需任何可見的音源線。
- 透過有線網路和無線傳輸音樂或藍牙 5.0，有線網路並可以串接使用。

### 【內建網路 RJ45 端口 X2 串接即插即用】

- 透過將 LAN 連接線連接到 WiFi 路由器，無需 WiFi 配對即可快速存取網路。
- 有線網路並可以在揚聲器和揚聲單之間串接使用。
- 同時擁有更快、更穩定的網路串流，確保不間斷播放您喜愛的音樂。

## 規格

揚聲器	
低音 / 高音	低音 6.5" / 高音 1"
靈敏度	90dB ± 3dB
材質	高音 - Metal Aluminum / 低音 - Glassfiber
頻率範圍	50HZ - 22KHZ
有線網路速率	10/100 Mbps
無線網路速率	802.11 b/g/n standard with up to 300 Mbps
尺寸	Ø237mm x 110mm
擴大器	
輸出功率 / 阻抗	高音 - 15W / 8Ω x 2    低音 - 60W / 4Ω x 2
信噪比	≥ 90dB(A)
總諧波失真+噪音	≤ 0.95%
取樣	24 bit / 192 KHz
操作溫度	40度
端口	
電源	AC 100-240V · 50/60HZ / 94W
音源輸入	AUX IN(3.5mm) x1 BT5.0 x1 WIFI x1 RJ45 x2
按鍵	PAIR 網路設置重置鍵 x1    SOURCE 訊號源 x1

## 硬體說明

### — 主揚聲器 —

1.

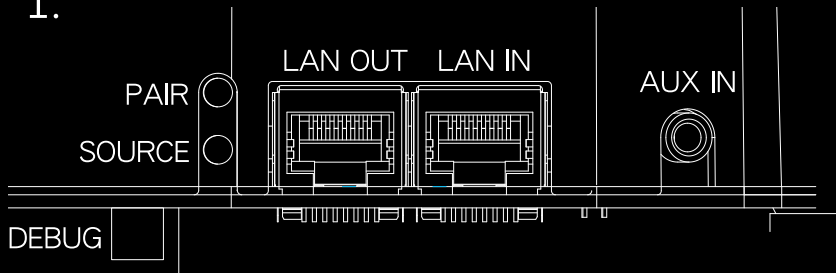

2.

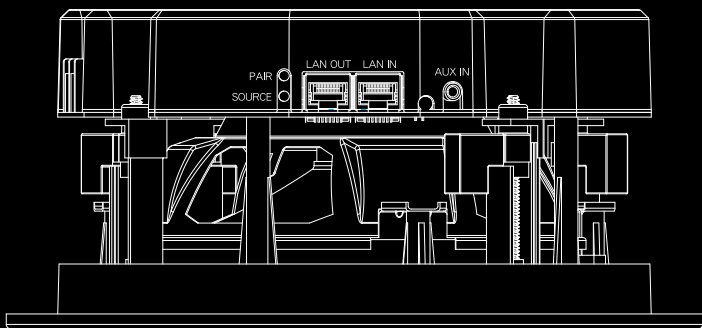

### 【LED指示】

- 主機包含1顆RGB三色燈進行各種功能指示。
- 三色燈：紅色代表：待機模式  
藍色代表：BT模式  
綠色代表：AUX模式  
白色&淺藍色代表：WiFi 模式  
淺藍色代表：有線網路

3.

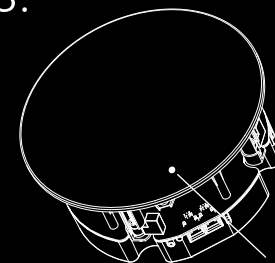

LED指示燈

### 【接口端子】

- AC電源線：AC 100-240V 50/60Hz
- AUX IN：輸入介面 接手機、電腦等音樂設備
- LAN OUT：RJ45 網線 連接下一顆揚聲器的LAN IN
- LAN IN：RJ45 網線 連接路由器或揚聲器的LAN OUT
- BT：藍牙訊號連接
- WiFi：網路連接
- 副揚聲器：用4P音訊連接線與主機進行相接/請連接RIGHT CH
- DEBUG孔：非USB音源輸入，用於更新固件和維修使用。

### 【接口接鍵】

- PAIR：長按進行無線網路重置配網設定。
- SOURCE：短按AUX/BT/WiFi各種模式進行切換。

## 硬體說明

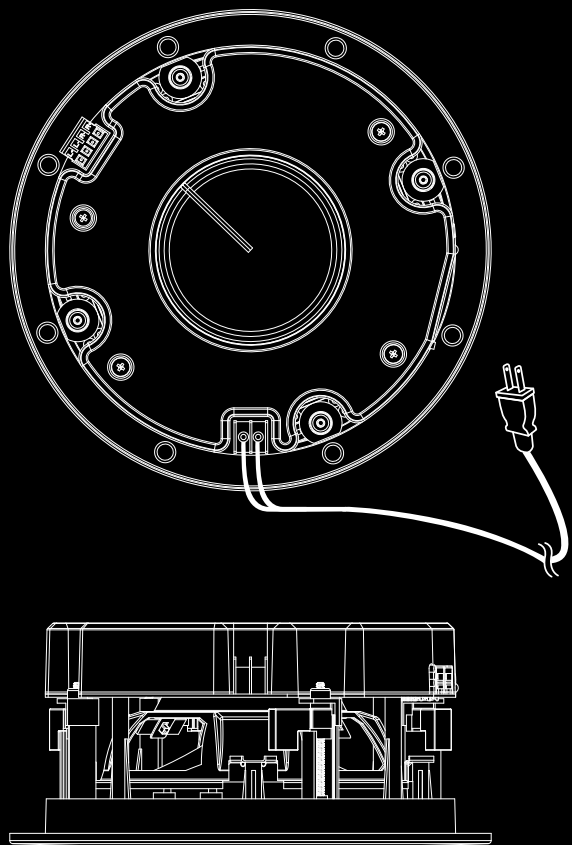

### 【電源連接】

1. 打開橘色的電源接口保護上蓋，拆下電源接口的螺絲，鎖上內附的電源線，建議使用O型端子連接鎖附電源線。
2. 建議電源連接獨立的室內牆壁電源開關，以避免長期不使用可以完全斷電關閉。

※請注意：

- 連接電源和電源開關，需要由專業電工人員施工，以避免發生危險。

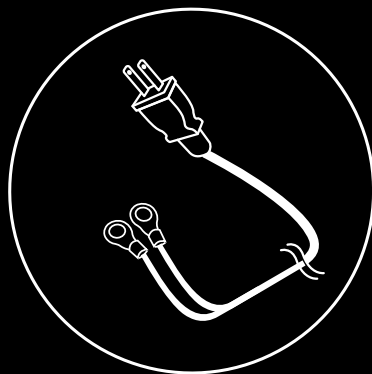

- 請使用專用夾具壓緊O型端子

## 硬體說明

### — 副揚聲器連接 —

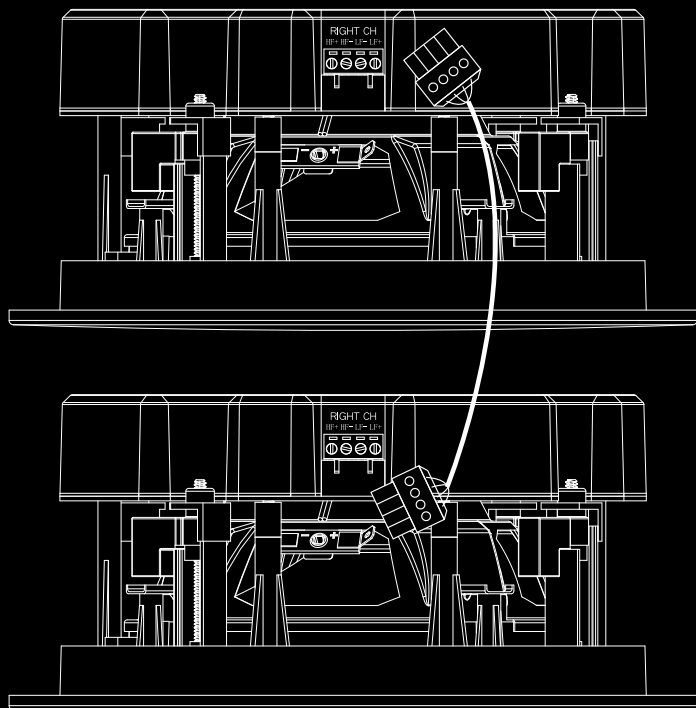

1. 副揚聲器與主揚聲器連接，請使用內附配件的測試用的短線，並鎖上插式端子頭（螺絲起子非標配品）

#### · 接線定義

LF+ : 紅色線  
LF- : 紅黑線  
HF+ : 藍色線  
HF- : 藍黑線

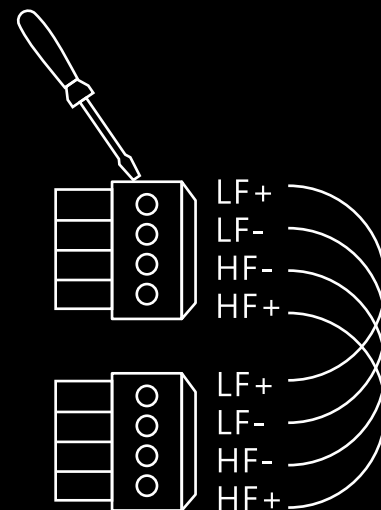

2. 副揚聲器與主揚聲器連接，使用測試短線測試OK後，施工過程請依照實際的長度加工，鎖緊端子頭後再插上揚聲器。（請使用專用的喇叭線材）

※ 接線時請特別注意主喇叭的LF+/LF-/HF-/HF+要完全對應副喇叭的LF+/LF-/HF-/HF+，以避免燒毀高音單體。



## 硬體說明

### — 遙控器 —

型號：R-5031L

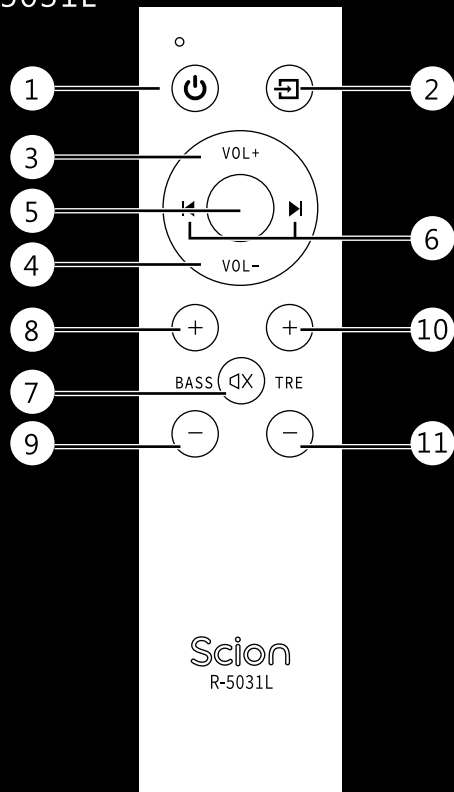

1. 電源按鍵：待機模式，紅燈亮。
2. 訊號源按鍵：AUX in/BT/WiFi模式切換，長按時淺藍色燈亮，切換至有線網路。
3. VOL + 按鍵：調整音量增加。
4. VOL - 按鍵：調整音量減少。
5. 播放暫停鍵：在藍牙& WiFi / RJ45 播放音樂時，可以播放或暫停。
6. 前進後退鍵：藍牙播放模式時，按後退鍵為選擇“上一曲”，按前進鍵為選擇“下一曲”。
7. 靜音按鍵：短按將進入靜音，長按將WiFi進行重新配網。
8. BASS + 按鍵：調整低音增加。
9. BASS - 按鍵：調整低音減少。
10. TRE + 按鍵：調整高音增加。
11. TRE - 按鍵：調整高音減少。

## 配件說明

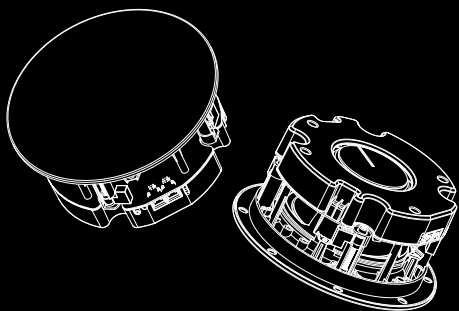

主/副揚聲器

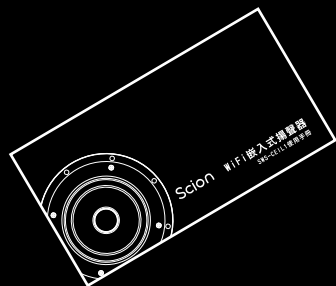

使用手冊

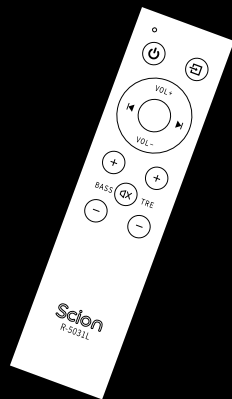

遙控器

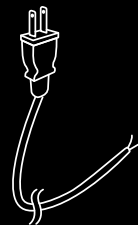

電源線 x 1

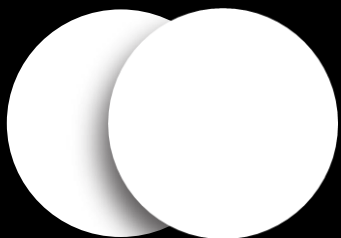

喇叭網罩 x 2



挖孔模板 x 2



插接端子 x 2

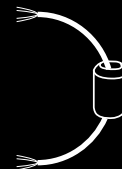

測試喇叭線 x 1

## 配對模式

### – BT 模式配對 –

- 用按鍵或遙控器切換至藍牙模式時，藍燈閃爍，用手機搜索到藍牙名稱“CEIL\_XXXX”，配對完畢之後，手機將顯示藍牙已連接，此時輸入音訊信號，音響將播放手機輸出的音訊信號。
- 藍牙具備回連功能，當在藍牙或待機模式（紅燈亮）時，已經連接過的設備，在15分鐘內進入音響可連接範圍都將自動進行回連，只要重新輸入信號即可把音響輸出打開而無需重新進行手動連接。

### – WiFi 模式配網 –

- A. 將此Scion PURE APP軟體下載安裝至手機
- B. 將揚聲器切換到WIFI模式，白燈快速閃爍，打開APP，按手機的提示步驟進行操作，白燈常亮之後證明已經連接成功。
- C. 如果使用連接有線網路，請長按遙控器的訊號源切換到有線網路。
- D. 配網成功後的手機，將在WIFI模式下自動連接。

備註：如果連接不成功，可以長按按鍵“PAIR”或遙控器“靜音鍵”來重置配網設置。

## 安裝施工

### – 安裝所需工具 –

1. 電鑽/鑽頭
2. 十字頭螺絲起子
3. 美工刀
4. 捲尺
5. 砂紙
6. 手套
7. 安全眼鏡
8. 安全帽

### – 安裝位置 –

#### 【揚聲器最佳安裝位置在哪裡】

- 揚聲器在哪裡聽起來最好？請嘗試將揚聲器分開3-5公尺。
- 將揚聲器放置在天花板上時，請盡量將安裝位置安裝在主聆聽區域。
- 如果您打算對其進行塗漆，請盡量在安裝前進行。

### – 線材使用 –

#### 【主喇叭到副喇叭】

- 測量從接收器/擴大機到揚聲器的距離。
- 購買的數量一定要多於您認為需要的數量。
- 應始終使用相同長度的電線，以保持音量的平衡。
- 長距離使用規格不符的喇叭線時，音質會下降。

#### 【喇叭線】

最小 18AWG - 建議距離最遠5 公尺

16AWG - 建議距離最遠10 公尺

14AWG - 建議距離最遠20 公尺

#### 【電源線】

電源線的選擇使用請洽專業電工人員評估計算安裝，請勿非專業人員施工以避免發生危險。

## 安裝施工

### — 天花板開孔安裝喇叭 —

- 沿著挖孔模板進行劃線。使用牆鋸或旋轉鑽沿著追蹤線切割。這是整個安裝中最重要的部分。如果您不確定所需安裝區域後方是否有任何障礙物，則應先使用牆鋸在鉛筆劃出的安裝孔中心切割一個小孔。使用一張砂紙打磨切割邊緣，以獲得更平滑的輪廓。

(見圖1、圖2)

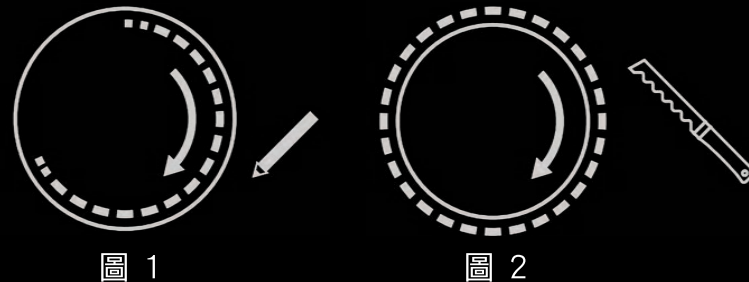

- 您的吸頂式揚聲器在工廠出廠時，高音揚聲器直接從擋板中朝外。這將是整體最平滑的響應。但是，您可以調整高音揚聲器以將聲音集中在您的聆聽位置。為此，請輕輕扭轉高音單體的位置到你所需的方向，請小力的扭轉（見圖3）。

※ 注意：根據您的聽力偏好進行調整時，請勿觸摸高音揚聲器圓頂。

只需轉動揚聲器前擋板上的螺絲即可擰緊折角支架。使用十字頭螺絲起子順時針緩慢轉動螺絲。轉動至安裝系統和框架將「夾住」或夾在牆壁周圍，以將揚聲器牢固地固定到位。（見圖4）

圖 3



圖 4



# APP下載

– Scion PURE APP –

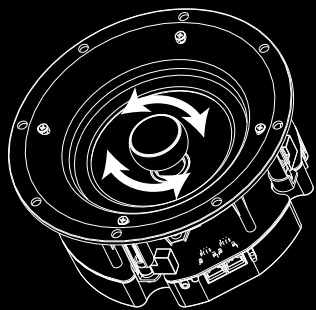
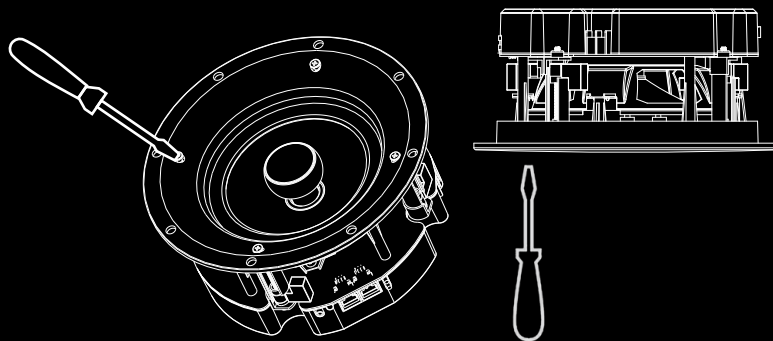

APP下載



安裝操作說明

## 常見問題

Q：你們的裝置支援airplay 和第三方DLNA 應用程式嗎？

A：是的。他們支援airplay 和第三方應用程序，如Bubble UPNP...

Q：你們的無線音響系統可以覆蓋多遠的距離？

A：系統連接 WiFi 路由器後，您可以在任何有 WiFi 訊號的地方播放音樂。

Q：可以播放高解析度音樂嗎？

A：是的。我們的設備可以在正常位元率範圍內播放APE和FLAC。它們還支援解碼 24bit/192kHz 音樂檔案。

Q：我可以播放本地音樂嗎？

A：是的。您可以在應用程式上的「我的音樂」中播放本機儲存裝置中的音樂，例如行動裝置儲存和 NAS。

Q：該裝置可以與 Windows 裝置搭配使用嗎？

A：Windows應用程式目前不可用，但在Windows PC上，使用者可以使用iTunes、Foobar 2000和Spotify connect。

Q：您的裝置支援 Google Assistant 或 Alexa 嗎？

A：我們的裝置不支援 Alexa，但透過藍牙，我們的裝置可以與 Google Assistant 搭配使用。

## ■ NCC 警語

### — 低功率電波輻射性電機管理辦法 —

- 取得審驗證明之低功率射頻器材，非經核准，公司、商號或使用者均不得擅自變更頻率、加大功率或變更原設計之特性及功能。
- 低功率射頻器材之使用不得影響飛航安全及干擾合法通信；經現有干擾現象時，應立即停用，並改善至無干擾時方得繼續使用。前述合法通信，指依電信管理法規定作業之無線電通信。
- 低功率射頻器材須忍受合法通信或工業、科學及醫療用電波輻射性電機設備之干擾。

## ■ RoHS 聲明表格

設備名稱: 嵌入式揚聲器		型號(形式): SWS-CEIL1				
Equipment name		Type designation(Type)				
單元 Unit	限用物質及其化學符號					
	鉛 Lead (Pb)	汞 Mercury (Hg)	鎘 Cadmium (Cd)	六價鉻 Hexavalent chromium (Cr <sup>+6</sup> )	多溴聯苯 Polybrominated biphenyls (PBB)	多溴二苯醚 Polybrominated diphenyl ethers (PBDE)
塑膠外殼	○	○	○	○	○	○
金屬螺絲	—	○	○	○	○	○
電路板	—	○	○	○	○	○
喇叭	—	○	○	○	○	○
線材	○	○	○	○	○	○
遙控器	○	○	○	○	○	○
備考一. “超出0.1wt%”及“超出0.01wt%”係指限用物質之百分比含量超出百分比含量基準值。 Note 1: “Exceeding 0.1wt%” and “Exceeding 0.01wt%” indicate that the percentage content of the restricted substance exceeds the reference percentage value of presence condition. 備考二. “○”係指該項限用物質之百分比含量未超出百分比含量基準值。 Note 2: “○” indicates that the percentage content of the restricted substance does not exceed the percentage of presence. 備考三. “—”係指該項限用物質為排除項目。 Note 3: “—” indicates that the restricted substance corresponds to the exemption.						



## 故障處理

### 【不能通電】

- 確保正確連接本裝置的交流電源插頭，並開機。
- 確保交流電插座正常供電。

### 【沒有聲音】

- 在使用AUX輸入時，請確保揚聲器訊號源設備調到了正確的音量，並且在播放狀態。
- 確保揚聲器調到了合適的音量。
- 在播放藍牙設備時，確保藍牙設備已經與揚聲器配對。

### 【本裝置沒有反應】

- 關機並切斷交流電插頭一分鐘，然後重新插電開機。

### 【遙控器不工作】

- 將遙控器移近揚聲器。
- 檢查遙控器電池是否安裝正確。
- 更換遙控器電池。
- 將遙控器對準揚聲器的的方向。

### 【關於藍牙設備】

- 連接藍牙設備後，聲音有斷續：
  - 藍牙接收品質較差。將藍牙設備移近揚聲器或移除藍牙設備和揚聲器之的任何障礙物。
- 無法連接揚聲器：
  - 揚聲器不支持藍牙設備所需的規格。
  - 藍牙設備未開啟藍牙功能。
  - 藍牙設備未與揚聲器配對。
  - 揚聲器已經與另外一台藍牙設備連接。請切斷該設備，然後重試。

### 【關於WiFi設備】

- 揚聲器WiFi無法連接：
  - 未按照說明書指示操作。
  - 未安裝Scion PURE APP。
  - 未在同一個路由器區網內。
  - 未打開藍牙。

## 環保



- 本產品採用可回收利用的高性能材料和組件製造而成。
- 切勿將本產品與其他生活垃圾一起處理。請自行了解當地關於分類收集電子和電氣產品的規定。
- 正確棄置舊產品有助於避免對環境和人類健康造成潛在的負面影響。
- 請自行了解當地關於分類收集電池的規定。正確棄置電池有助於避免對環境和人類健康造成潛在的負面影響。
- 已省去所有不必要的包裝。我們努力使包裝易於分為三種材料：紙板(盒)、泡沫塑料(緩衝物)和聚乙烯(袋,保護性泡沫片)。
- 您的系統包含可回收利用的材料(如果由專業公司拆卸)。請遵守當地有關包裝材料、廢電池和舊設備的處理規定。



# 產品保證書

商品名稱		購買日期	
商品型號		經銷商(蓋店章)	
姓名			
電話			
電子信箱			
地址			

承蒙惠顧不勝感激，為維護您的權益，應請經銷商於保證書填寫購買日期及加蓋店章，同時保留發票為依據，否則將以製造出廠日期算起保固。

本產品保固方式：

- 一、憑本保證書，自購買日起一年內免費服務。
- 二、小家電產品如需服務請送至總公司或全省服務中心，除濕機(10L以上機種)、清淨機(CADR 值300 m/h以上機種)、水冷扇、葉片式電暖器、洗碗機、馬桶座與行動冰箱(40L、50L、60L)，為可到府維修商品，偏遠地區及離島除外。
- 三、本公司小家電產品轉為營利商務使用時，保固減半(六個月)。
- 四、本服務保證內容之範圍不包含產品內外部外觀及任何附贈、加購之配件產品，消耗品(如電池、燈泡、濾網、烤盤、烤架、磁頭等)、配件產品(如馬葉、電動地刷、充電座、充電器、毛刷、相關包裝材、說明書)等之損壞或遺失。
- 五、遙控器保固三個月。
- 六、非人為因素造成損壞，充電型電池保固一年。
- 七、選購高單價配件品，如需要了解產品型號與對應之保固期限，請洽服務人員了解。

注意事項

- 一、產品維修時請出示本保證書及發票，否則以出廠日為保固起算日；另保證期間內所更換之故障零件皆歸本公司所有。
- 二、如有下列情形之一者，雖在保固期間內亦不予免費保證：
  - 1.天災(水災、火災、地震、雷擊等)、人為因素、鼠害、蟑螂、蟻害、壁虎、蟲害等、公共災害、化學物品、特殊環境(散熱差、車輛或船舶)造成之產品故障。
  - 2.位處於溫泉硫磺區、沼氣區、高鹽分地區、因硫磺、沼氣、鹽害所造成之產品損壞。

- 3.產品未依說明書內容操作、擅自改裝或由非本公司授權之專業人員檢修所引起之故障或損毀。
- 4.安裝位置之遷移或搬運所產生之故障；外觀因使用自然髒汙或損毀者。
- 5.產品如經本公司工程人員檢查後判定屬於安裝不良所引起之故障時，由原安裝之店家負責，本公司不負安裝補正責任。
- 6.產品之安裝工程不在本公司保證範圍內，如有因此產生問題以致影響產品性能無法正常發揮，應由原購經銷商與購買者間之約定，自行負責屬於安裝工程範圍內之保固責任。
- 7.產品安裝時如未考量日後服務空間或人員安全性問題造成現場無法維修時，須另行拆裝或移至安全處所方能服務之所有費用由使用者自行支付；本公司服務工作人員判斷維修位置若有生命危險之疑慮，則本公司有權不予服務。

三、遇有下列情形之一，本公司得按價收費：

- 1.超過保證期間者。
- 2.出示本保證書及發票，致以出廠日為保固起算日，超過保固期限者。
- 3.保證書記載經塗改或模糊不清者、內容與現物不符，又無法提供發票或購買憑證者。
- 4.保證書內容購買日期未填寫及未加蓋經銷商店章，又無法提供發票或購買憑證者。
- 5.保證期間外之檢修或調整服務，不論是否更換零件，按公司規定的收檢修300元。
- 6.零件另計。

四、下情況酌收300元以上外出基本費(依地區收費)

- 1.保證期限內因使用環境問題所衍生之服務案件，例如：人為操作不當使用說明、調整服務(非產品品質不良)。
- 2.免費保證期外之到府服務案件，更換零件者依現場維修報價收費，如未換修零件或報價不維修者。



顧客服務

保證書登錄、線上諮詢、報修、說明書下載及產品相關問題，請掃描QR碼了解更多。

※請上網登錄保證書資料，以確保相關權利。

全台服務中心

總公司：桃園市龜山區A7科技園區文禾路289號	TEL：(03)327-5407
南港站：台北市南港區成功路一段22號	TEL：(02)6617-7860
中和站：新北市中和區仁愛街126號	TEL：(02)6637-3799
宜蘭站：宜蘭縣冬山鄉冬山路五段389號	TEL：(03)958-5592
中壢站：桃園市平鎮區廣運街47號	TEL：(03)492-8399
新竹站：新竹市竹光路197號	TEL：(03)610-6383
台中站：台中市南屯區精科二路6號	TEL：(04)3609-1122
彰化站：彰化縣埤頭鄉斗苑東路478-1號	TEL：(04)700-3588
雲嘉站：嘉義市西區博愛路二段536號	TEL：(05)310-3755
台南站：台南市安南區安新二路199號	TEL：(06)602-5789
高雄站：高雄市大寮區上寮里上發六路29號	TEL：(07)963-1166
花蓮站：花蓮市中興路43巷2號一樓	TEL：(03)327-5407
台東站：台東市連航路102號	TEL：(089)239-7110
澎湖站：澎湖縣馬公市中興路6-2號	TEL：(07)963-1166
金門站：金門縣金城鎮浦東路4巷13弄8號	TEL：(07)963-1166

# Scion

委託商/進口商  
禾聯碩股份有限公司

TEL：(03)396-1188 FAX：(03)396-1199  
http：//www.heran.com.tw

免費服務電話：0800-667-999  
服務傳真專線：(03)-2627866